

Installation & User Guide
Installationsanleitung & Benutzerhandbuch
Mode d'emploi & Guide d'installation
Gebruikshandleiding & Installatiehandleiding

FireAngel[®]

Wi-Safe[®] **2**

Alarm Control Unit with Wi-Safe 2

Controller Modul mit Wi-Safe 2

Bloc de contrôle d'alarme Wi-Safe 2 alimenté

Wi-Safe 2 Test en locatieschakelaar

WTSL-F-1EU

P-LINE

Battery operated alarm control unit for testing, mute and localization. Hereby, Sprue Safety Products Ltd, declares that this WTSL-F-1EU is in compliance with the essential requirements and other relevant provisions of Directive 2014/53/EU. The declaration of conformity may be consulted at **<http://spru.es/WTSL-1EU>**

Batteriebetriebenes Controller Modul zum Testen, Stummschalten und Lokalisieren. Sprue Safety Products Ltd erklärt hiermit, dass der WTSL-F-1EU in Übereinstimmung mit den wesentlichen Anforderungen und anderer relevanter Vorschriften der Directive 2014/53/EU ist. Die Konformitätserklärung kann hier angefragt werden **<http://spru.es/WTSL-1EU>**

Bloc de contrôle d'alarme : Test, Silence, Localisation alimenté par pile. Par la présente déclaration, Sprue Safety Products confirme que le WTSL-F-1EU est en conformité avec les exigences essentielles et aux autres dispositions pertinentes de la Directive 2014/53/EU. La déclaration de conformité peut être consultée au **<http://spru.es/WTSL-1EU>**

Test, pauze en locatieschakelaar, batterij gevoed. Hierbij verklaard Sprue Safety Products Ltd, dat de WTSL-F-1EU in overeenstemming is met de essentiële eisen en andere relevante bepalingen van Richtlijn 2014/53/EU. De verklaring van overeenstemming CE (declaration of conformity) kan worden geraadpleegd op **<http://spru.es/WTSL-1EU>**.

Independently tested to RF standard / Unabhängig getestet nach / Testé indépendamment pour / Onafhankelijk getest door:
EN 301 489-1 V1.9.2 / EN 301 489-3 V1.6.1 / EN 300 220-2 V3.1.1

Fréquence: 868MHz

WTSL-F-1EU
GN3244 / R6



A Sprue Brand

Sprue Safety Products Ltd.

Vanguard Centre, Sir William Lyons Road, Coventry CV4 7EZ UK, **www.fireangel.eu**



INSTALLATION GUIDE

Features	5
Positioning	5
Installation.	5
Wireless Interlink	7
Making the Alarm Control Unit Tamper Proof	9

USER GUIDE

Testing the Alarm System	11
Product Functionality	12
Reorganising a Network	15
When an Alarm Sounds	16
LED Indicators.	17
Troubleshooting.	19
Battery Replacement	21
Maintenance.	22
Disposal	23
Warranty.	23

Note: This user guide is also available in large text and other formats. Please email [**support@fireangel.eu**](mailto:support@fireangel.eu) for further information.

INSTALLATION GUIDE

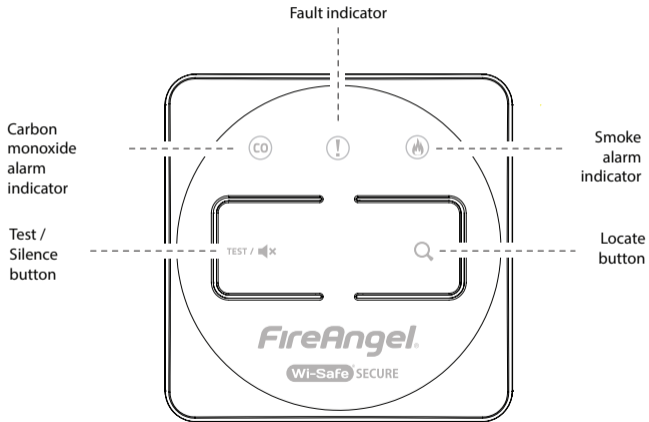

FEATURES

- Wi-Safe 2 technology, enabling wireless interlinking between other Wi-Safe 2 products.
- Test / Silence button, allowing you to regularly test all wirelessly interlinked alarms on a network. Pressing the silence button will reduce the sensitivity of alarms for up to 10 minutes, unless carbon monoxide has been detected, in which case you can use the 'Locate' function below to find the source alarm.
- Locate button, allowing you to silence all alarms but the initiating alarm, during an alarm condition. During a fault condition, this feature will allow you to locate the alarm in fault, in a similar way.
- 5 year warranty.

POSITIONING

This Alarm Control Unit is suitable for use in domestic premises only. It should be installed at an accessible point on the wall, in a location where it will not be accidentally operated or knocked. The Alarm Control Unit should be installed at a height of approximately 1.4 meters from the floor to be fully accessible.

INSTALLATION

ALWAYS:

- Ensure this Alarm Control Unit is installed by a competent person who feels able to install it according to the instructions.
- Read all installation instructions prior to installing this product.

WARNING: To prevent injury, this Alarm Control Unit must be securely attached to the wall in accordance with the installation instructions.

To mount the bracket onto a wall:

- Please ensure that you use the screws provided, as they were chosen specifically for use with this product. Drill holes into the wall and insert supplied wall plugs. Screw the bracket in place.

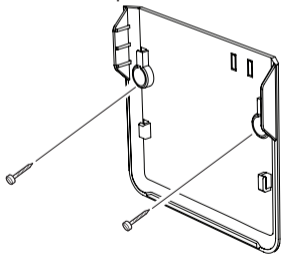

ACTIVATING THE ALARM CONTROL UNIT

To activate the control unit remove the disabling tab. Upon activating the control unit all three LED's should simultaneously flash twice, to indicate that they are working.

Once the alarm is activated it can then be learnt into the wireless network, before securing to the wall bracket.

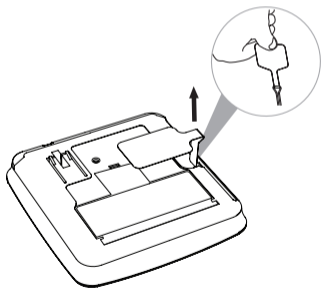

WIRELESS INTERLINK

The Alarm Control Unit is designed to be used as a remote interface on a network of up to 49 products within the Wi-Safe 2 range. The Alarm Control Unit can be used to test, silence or locate any alarms on the Wi-Safe 2 network. It is not designed to communicate with wireless alarms from other ranges or manufacturers. The control unit needs to be 'learned-in' or interlinked, in order to communicate within the network.

Wi-Safe2 enables wireless communication with any other product with Wi-Safe2 technology inside. When one alarm detects smoke / heat / carbon monoxide, the wireless module inside sends a signal to all the connected alarms, ensuring almost instantaneous reaction across the network.

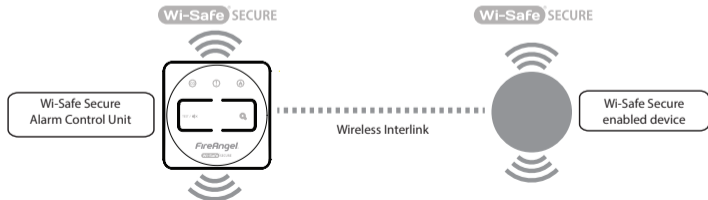

How to 'learn in' the Alarm Control Unit to a wireless network:

1. Using a ballpoint pen, briefly push and release the 'learn button'  on the back of the control unit. The red LED next to the learn button will flash briefly then light up for approximately 5 seconds.

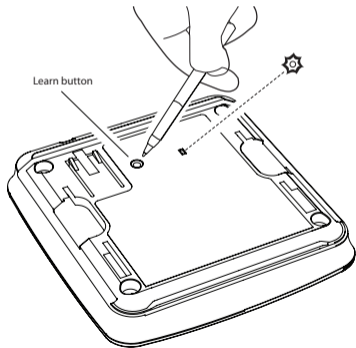

2. During these 5 seconds you need to briefly press the test button on an alarm already in the network, to wirelessly interlink the two. The alarm will sound its audible test pattern
3. The red LED on the back of the control unit will flash to indicate that it has been 'learned-in' successfully. If the test button is not pressed quickly enough, the 'learn-in' process will fail. If this happens, repeat the process. Your Alarm Control Unit counts as one unit within the network. If it is installed retrospectively, then the existing network cannot exceed 49 units in size.
4. To complete the installation simply slide the control unit onto the bracket. The control unit is now part of the whole network.

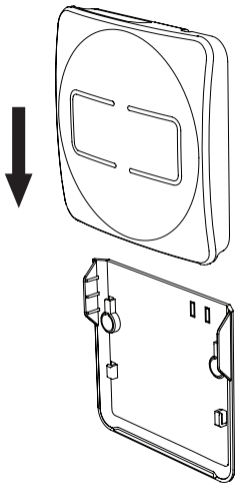

The method above assumes you have already installed your alarm network, prior to installing your Alarm Control Unit. If you want to install your Alarm Control Unit first, you can learn your smoke, heat and CO alarm into it by following the instructions in your alarm manual, using the Alarm Control Unit as alarm 1 and holding down the test button on the Alarm Control Unit for at least 2 seconds.

MAKING THE ALARM CONTROL UNIT TAMPER PROOF

Do not complete this action until you have wirelessly interlinked all of your alarms.

The Alarm Control Unit is provided with an anti-tamper feature, ensuring, where needed it cannot be removed from the wall.

To make use of this feature you will need to push out the two blanking plates on the top right-hand side of the bracket, using a small screwdriver, being careful to support the bracket fully whilst doing so.

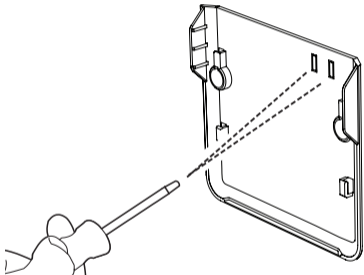

Once the rest of the installation is complete, and the control unit is fixed to the bracket it can only be removed using the following method:

Insert a small screwdriver into the hole on the top right-hand corner of the control unit, until it stops, this will disengage the lock, then gently ease the control unit up to release it from the bracket.

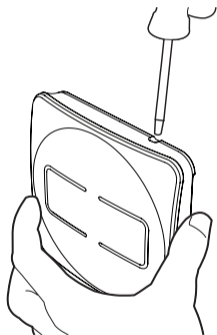

USER GUIDE



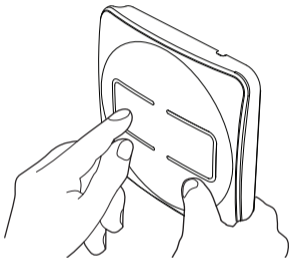

TESTING THE ALARM SYSTEM

Press the Test / Silence button to confirm that the control unit is operating properly. This will instigate a three minute test. All networked alarms should sound. To stop the test (earlier than 3 minutes), simply press the Test / Silence button again. This test should be performed on a weekly basis.

Pressing the Test button on the Alarm Control Unit creates a lot of RF traffic. If you need to use the feature more than once, please wait for 5 minutes to let the network settle down.



PRODUCT FUNCTIONALITY

Function	Description
 TEST / Test / Silence button	<p>Test button This allows you to test all wirelessly interlinked alarms from one centralised location.</p> <p>Silence button This will silence all wirelessly interlinked smoke and heat alarms and reduce the system sensitivity for up to 10 minutes.</p>
 Locate button	In an alarm event this will silence all wirelessly interlinked alarms except the initiating alarm which has sensed carbon monoxide / smoke.
 Smoke / heat alarm indicator	This indicates that a smoke / heat alarm has been activated.
 Carbon monoxide indicator	This indicates that a carbon monoxide alarm has been activated.
 Fault indicator	This indicates a fault with the control unit or one of the alarms within the network.

LOCATE BUTTON

If the alarms are sounding and an alarm indicator is flashing, but there's no obvious hazard, pressing the 'Locate' button (Q) will silence all wirelessly interlinked alarms except for the initiating alarm which has sensed smoke / heat or carbon monoxide. Within two minutes the system will return to normal operation and the alarms will continue to sound if smoke / heat or carbon monoxide is still present. To make locating the alarm easier, the control unit can be removed from its bracket and carried around the property (providing the tamper proof function has not been engaged), allowing you to press the 'Locate' or 'Test' button whilst moving from room to room.

SILENCE BUTTON

If the alarms are sounding and the smoke / heat alarm indicator is flashing, but there's no obvious hazard, pressing the 'Silence' button (M) will

silence all wirelessly interlinked alarms and reduce the system sensitivity for up to 10 minutes. However if excessive smoke is sensed the silence function will be overridden. The indicator will continue to flash unless the smoke disappears. Please Note: An alarm cannot be silenced using the Alarm Control Unit if carbon monoxide has been detected, however the 'Locate' function will allow you to find out which of the CO alarms is the initiating alarm.

ALARM MEMORY

If one of the alarm indicators is flashing every 10 seconds this indicates that a smoke alarm, heat alarm or carbon monoxide alarm has previously been activated. Pressing the 'Locate' button (Q) will clear the LEDs and sound the source alarm so you can investigate this further. You can press the 'Locate' button (Q) repeatedly until the source alarm is identified (fully compatible with FireAngel 230V Wi-Safe 2 smoke*, heat and CO alarms).

Please Note: Only the most recent alarm event will be visible. If both a CO and smoke / heat alarm have previously been activated, both LED's will show but the CO alarm will always take precedence, and this is the alarm which will sound.

*Not compatible with version ST-630 with W2 radio module or WST-630.

FAULT DETECTION

If the amber fault LED and a red alarm LED are flashing this indicates that an alarm on the network has developed a fault. To identify the faulty alarm press the 'Locate' button. If the alarm in fault sounds a unique 'SOS' sound pattern continue to '**A**' below. If no SOS sound pattern is heard proceed to '**B**' below.

A. In case you need to locate the unit again, please wait for 2 minutes before trying to locate for the SOS pattern. Take down the

alarm which is sounding. Unlearn the alarm from the network using a ball point pen in the circular 'learn-in' hole in the back of the alarm. Briefly push and release and then push and hold the 'learn-in' button. The red LED will remain illuminated during this process. When the red LED goes out, release the button, it will then flash twice, followed by three further flashes to illustrate that the alarm has successfully been 'un-learnt' from the network. Reorganise the network as detailed on the next page. The LEDs indicating a fault should now have stopped flashing and the faulty alarm can now be replaced with a new alarm if required.

B. Check all alarms are on their base plate and activated. If all alarms are activated, clear the fault by pressing the locate button twice.

REORGANISING A NETWORK

If you have un-learnt and replaced or removed any alarms, you can 'reorganise' in order to optimise the network performance. To do this you will need to press and hold the 'Locate' button for 5 seconds. The Alarm Control Unit will then enter 'Reorganisation Mode', during which time you will see a series of flashes from the LEDs. The time taken for this process to complete will depend on the number of units in the network.

If successful, once the reorganisation is complete, the Control Unit should return to standby mode, with no LEDs flashing.

If the reorganisation is not successful, and LEDs are still flashing (all 3 LED's flash together - (CO)+(!)+🔥) - 3 times , then a fourth flash

((CO) + 🔥 only) occurs repeatedly, you will need to exit 'Reorganisation Mode'. To do this hold the 'Locate' button for 5 seconds, wait for 5 minutes and then repeat the process above.

Prior to performing network reorganisation, test the network by pressing the test button on one of the randomly selected units and ensure that all units chirp / flash in response. This is essential to make sure that all the units are communicating with each other and ensures network reorganisation does not delete wanted units. In case one of the working units is out of range for networking, please check the installation position of the units and adjust / install an additional unit to help with the routing of messages.

WHEN AN ALARM SOUNDS





Never ignore an alarm. If there is a fire evacuate the premises and call the fire brigade. If the source of the alarm is not immediately apparent check which indicator is flashing on the control unit.

If the CO indicator is flashing:

- Keep calm and open the doors and windows to ventilate the property.
- Stop using all fuel-burning appliances and ensure, if possible, that they are turned off.
- Evacuate the property leaving the doors and windows open.
- Ring your gas or other fuel supplier on their emergency number; keep the number in a prominent place.

LED INDICATORS

Red CO LED	Red Smoke / Heat LED	Amber Fault LED	Status	Action required
Flashing for 10 seconds, every hour	Flashing for 10 seconds, every hour	Flashing for 10 seconds, every hour	The Alarm Control Unit is not part of a network.	Please refer to the 'Wireless Interlink' section to 'learn-in' the control unit to the network.
Flashing rapidly every second			Alarm: A carbon monoxide leak has been detected.	Keep calm and open the doors and windows to ventilate the property.
	Flashing rapidly every second		Alarm: Smoke / heat has been detected.	Keep calm and evacuate the property.
		Flashing once every 5 seconds	Low battery condition.	Remove the existing batteries and replace with new batteries from the list of recommended batteries
		Flashing rapidly	This indicates an internal fatal radio failure.	Please contact Technical Support on: 0800 171 2009 .

Red CO LED	Red Smoke / Heat LED	Amber Fault LED	Status	Action required
All 3 LED's flash together ( +  + ) 3 times, then a fourth flash ( +  only) occurs. This flash pattern is repeated.			This indicates that the 'Reorganisation Mode' has been unsuccessful.	To exit 'Reorganisation Mode' hold the 'Locate' button for 5 seconds, wait a couple of minutes and then press and hold the 'Locate' button for 5 seconds to start 'Reorganisation Mode' again.
Either the carbon monoxide indicator or the smoke / heat indicator or both, are flashing every 10 seconds			This indicates that one of the alarms has previously been activated.	Please refer to the 'Locate' section of this manual.
Either the carbon monoxide indicator or the smoke / heat indicator or both, are flashing		Double flashing every second	An alarm on the network has developed a fault.	Please refer to the 'Fault Detection' section of this manual.

TROUBLESHOOTING

Issue	Indication
No lights come on when I press any of the buttons on the Alarm Control Unit	This may indicate that the control unit has not been successfully activated, see section 'Activating the Alarm Control Unit'.
When pressing the test button nothing is happening	This indicates that the control unit has not been successfully activated, see section 'Activating the Alarm Control Unit'.
Unable to remove the control unit from its bracket	You need to disengage the locking pins. Refer to the 'Making the Alarm Control Unit Tamper proof' section.
If you have any questions about the operation of your Alarm Control Unit, please contact Technical Support via email: technicalsupport@fireangel.co.uk or by calling: 0800 171 2009 .	

WTSL Compatibility Chart

Function	ST-630 (Prior to 2014 Models)	ST-630 (2014 Model onwards)	WHT-630	W2-CO-10X	WSM-F-1	WHM-F-1
Test		✓	✓	✓	✓	✓
Silence	✓	✓	✓		✓	✓
Alarm Memory			✓	✓	✓	✓
Locate	✓	✓	✓	✓	✓	✓
Locate (SOS Fault Finding)	✓	✓	✓	✓	✓	✓
Re-organisation	✓	✓	✓	✓	✓	✓

BATTERY REPLACEMENT

IMPORTANT: Only the following batteries can be used for replacement. Use of a battery other than those recommended below may have a detrimental effect on the alarm's operation.

Alkaline type:

Energizer E91

Duracell MN1500bB

Panasonic ProPower LR6

Use a screwdriver to remove the battery cover.

Remove the existing batteries and replace with new batteries from the list of recommended batteries making sure that the positive and negative connections are in the correct position.

Replace the battery cover.

After changing the batteries always test the Alarm Control Unit.

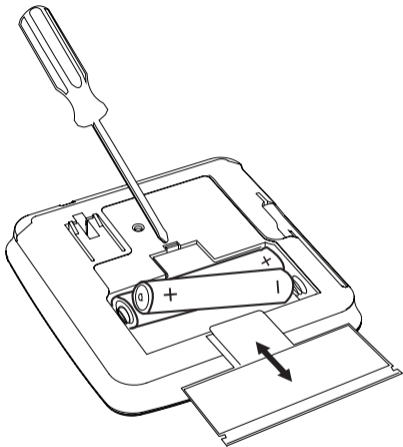

MAINTENANCE

Expected battery life: 3 years \pm 6 months

Expected product life: 10 years

Warranty: 5 years

WARNING: Battery life stated above is subject to normal usage. In the event that any fault on a network of Smoke/Heat or CO alarms is indicated on the screen, we highly recommend that immediate and appropriate action is taken in accordance with guidance given in the user manual.

This is a matter of personal safety and may necessitate immediate action to prevent risk to the occupants. Also, if no action is taken, in such cases the LEDs will continue to be activated/flash on the WTSL screen causing a drain on battery life, resulting in a premature low battery condition.

This Alarm Control Unit will act as a remote interface between the alarms in your home when maintained properly. To ensure the reliability of the control unit:

- Keep the control unit free from dust by gently vacuuming the case with a soft brush attachment every 3 months.
- Never use cleaning solutions on the control unit. Simply wipe with a damp cloth.
- Do not paint the control unit.
- Do not spray aerosols on or near the control unit.
- Do not use any solvent based products near the control unit.
- Do not attempt to repair the control unit.
- Do not remove any screws or open the main casing of the control unit. Any attempt to do so may cause malfunction and will invalidate the warranty.

DISPOSAL

Waste electrical products should not be disposed of with your other household waste. The Alarm Control Unit is ideally suited for disposal within the waste electronic and electrical equipment (WEEE) recycling scheme. Please recycle where facilities exist. Check with your local authority, retailer or contact our Technical Support team for recycling / disposal advice, as regional variations apply.

The batteries should be removed before disposal of the detector. Both the batteries and the detector should be disposed of in line with current regulations.

WARNING: Do not burn or dispose of in fire.

WARNING: If your Alarm Control Unit is dropped or damaged, as a precaution, it should be removed from the building and you should contact Technical Support on **0800 171 2009** or **technicalsupport@fireangel.co.uk**.

WARRANTY

Sprue Safety Products Ltd warrants to the original purchaser that the enclosed WTSL-F-1EU Alarm Control Unit be free from defects in materials and workmanship under normal residential use and service for a period of five years from the date of purchase. Provided product is sent back to Sprue Safety products with proof and date of purchase, Sprue Safety Products Ltd hereby warrants that during the five year period commencing from the date of purchase Sprue Safety Products Ltd, at its discretion, agrees to replace the unit free of charge.

The warranty on any replacement WTSL-F-1EU Alarm Control Unit, will last for the remainder of the period of the original warranty in respect of the unit originally purchased – that is from the date of original purchase and not from the date of receipt of the replacement product. Sprue Safety Products Ltd reserves the right to offer an alternative product similar to that being replaced if the original model is no longer available or in stock. This warranty applies to the original retail purchaser from the date of original retail purchase and is not transferable. Proof of purchase is required. This warranty does not cover damage resulting from accident, misuse, disassembly, abuse or lack of reasonable care of the product, or applications not in accordance with the

user guide. It does not cover events and conditions outside of Sprue Safety Products Ltd's control, such as Acts of God (fire, severe weather etc.). It does not apply to retail stores, service centres or any distributors or agents. Sprue Safety Products Ltd will not recognise any changes to this warranty by third parties.

Sprue Safety Products Ltd shall not be liable for any incidental or consequential damages caused by the breach of any expressed or implied warranty. Except to the extent prohibited by applicable law, any implied warranty of merchantability or fitness for a particular purpose is limited in duration for five years. This warranty does not affect your statutory rights. Except for death or personal injury, Sprue Safety Products Ltd shall not be liable for any loss of use, damage, cost or expense relating to this product or for any indirect or consequential loss, damages or costs incurred by you or any other user of this product.

INSTALLATIONS- ANLEITUNG

Merkmale	27
Montageort	27
Installation.	27
Kabellose Funk-Vernetzung.	29
Das Controller Modul manipulationssicher machen.	31

BENUTZERHANDBUCH

Testen des Alarmsystems	33
Funktionsfähigkeit	34
Reorganisation eines Netzwerkes	37
Wenn ein Alarm ertönt	38
LED-Anzeigen	39
Problembeseitigung	41
Batteriewechsel	43
Wartung	44
Entsorgung	45
Garantie	45

Hinweis: Dieses Benutzerhandbuch ist auch in großer Schrift und anderen Formaten erhältlich. Für weitere Informationen rufen Sie uns bitte an, Tel. **0800 330 5103** per E-Mail: **technik@fireangel.de.com**.

INSTALLATIONSANLEITUNG

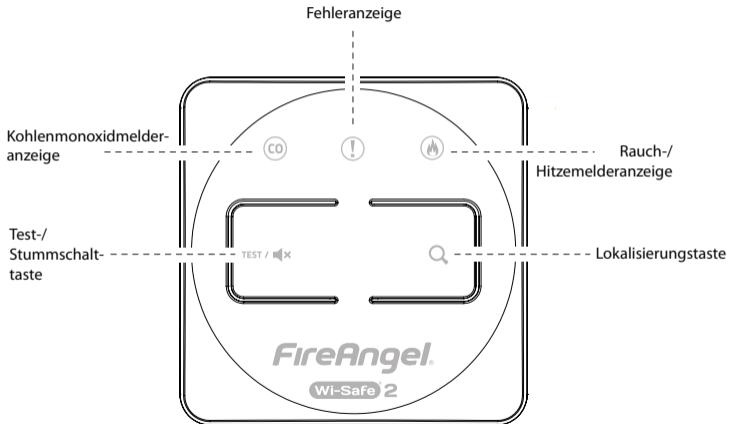

MERKMALE

- Wi-Safe 2 Technologie zur Herstellung einer Funkverbindung mit anderen Wi-Safe 2 Produkten.
- Mit der Test/Stummschalttaste können alle funkvernetzten Melder im Netzwerk regelmäßig getestet werden. Durch das Betätigen der Stummschalttaste wird die Empfindlichkeit des Melders für 10 Minuten lang herabgesetzt, es sei denn, es wurde Kohlenmonoxid detektiert. In diesem Fall können Sie die Lokalisierungsfunktion verwenden, um die Alarmquelle ausfindig zu machen.
- Mit der Lokalisierungstaste können alle Melder stummgeschaltet werden, nur der alarmlösende Melder bleibt aktiv. Bei einer Fehlfunktion hilft Ihnen diese Funktion in derselben Weise, den fehlerhaften Melder zu lokalisieren.
- 5 Jahre Garantie.

POSITIONIERUNG

Dieses Controller Modul ist nur für die Verwendung im privaten Wohnbereich geeignet. Es sollte an einem zugänglichen Platz an der Wand installiert werden, wo es nicht unabsichtlich in Betrieb genommen oder angestoßen werden kann. Das Controller Modul sollte in einer Höhe von ca. 1,4 m vom Boden installiert werden, um voll zugänglich zu sein.

INSTALLATION

IMMER:

- Stellen Sie sicher, dass das Controller Modul von einer kompetenten Person mit den nötigen Fertigkeiten zur Installation laut diesen Anweisungen installiert wird.
- Lesen Sie alle Installationsanweisungen, bevor Sie dieses Produkt installieren.

WARNUNG: Zur Vermeidung von Verletzungen muss dieses Controller Modul sicher an der Wand gemäß den Installationsanweisungen befestigt werden.

Um die Halterung an der Wand zu befestigen:

- Stellen Sie bitte sicher, dass Sie die mitgelieferten Schrauben verwenden, da diese spezifisch zur Verwendung mit diesem Produkt ausgewählt wurden. Bohren Sie Löcher in die Wand und setzen Sie passende Dübel ein. Schrauben Sie die Halterung an.

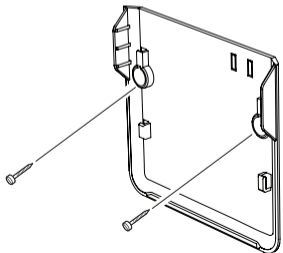

AKTIVIERUNG DES CONTROLLER MODULS

Das Controller Modul hat eine versiegelte, nicht auswechselbare Batterie. Um das Controller Modul zu aktivieren, müssen Sie die Sperrklammer entfernen, indem Sie diese aus dem Melder ziehen.

Nach Aktivierung des Controller Moduls sollten alle drei LEDs gleichzeitig zwei Mal blinken, um ihre korrekte Funktion anzuzeigen. Wenn der Melder aktiviert ist, müssen Sie ihn mit dem Funknetzwerk verbinden, bevor Sie ihn an der Wandhalterung befestigen.

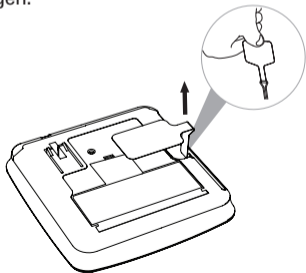

KABELLOSE FUNK-VERNETZUNG

Das Controller Modul kann als Remote-Schnittstelle für bis zu 49 Produkte der Wi-Safe 2 Produktreihe eingesetzt werden. Das Controller Modul kann zum Testen, Stummschalten und Lokalisieren aller Melder im Wi-Safe 2 Netzwerk verwendet werden. Es ist nicht dazu ausgelegt, mit funkvernetzten Meldern anderer Produktreihen oder Hersteller zu kommunizieren.

Das Controller Modul muss „eingelernt“ oder verbunden werden, bevor es mit den Meldern im Netzwerk kommunizieren kann.

Wi-Safe2 erlaubt die Funkkommunikation mit jedem anderen Produkt, das mit der Wi-Safe2 Technologie ausgestattet ist. Sobald ein Melder Rauch/ Hitze/ Kohlenmonoxid erkennt, schickt das Funkmodul ein Signal an alle vernetzten Geräte, so dass eine simultane Reaktion im gesamten Netzwerk garantiert ist.

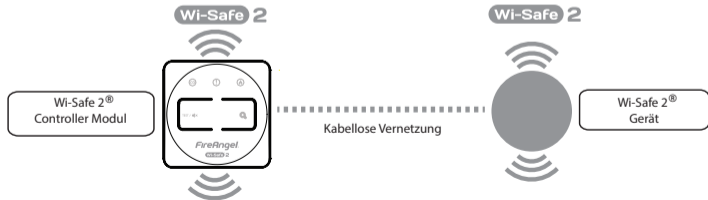

„Einlernen“ des Controller Moduls in ein Funknetzwerk:

1. Drücken Sie mit einem Kugelschreiber kurz die „Einlerntaste“  auf der Rückseite des Controller Moduls. Die rote LED neben der Einlerntaste blinkt zunächst kurz und leuchtet dann ca. 5 Sekunden lang.

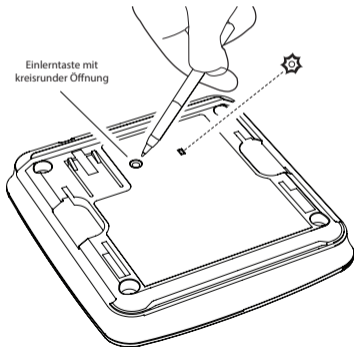

2. In diesen 5 Sekunden müssen Sie kurz die Testtaste eines bereits im Netzwerk befindlichen Melders drücken, um die beiden per Funk zu verbinden. Der Melder gibt ein hörbares Signal aus, das aus zwei Zyklen von jeweils drei lauten Pieptönen besteht.
3. Die rote LED auf der Rückseite des Geräts blinkt und zeigt damit an, dass das „Einlernen“ erfolgreich war. Wenn die Testtaste nicht schnell genug gedrückt wird, schlägt der „Einlernen“-Prozess fehl. In diesem Fall wiederholen Sie den Prozess. Ihr Controller Modul zählt innerhalb des Netzwerks als eine Einheit. Wenn es nachträglich installiert wird, darf das bestehende Netzwerk die Zahl von 49 Einheiten nicht überschreiten.
4. Zum Abschluss der Installation schieben Sie das Controller Modul einfach auf die Halterung, bis es einrastet. Das Controller Modul ist nun ein Teil des gesamten Netzwerks.

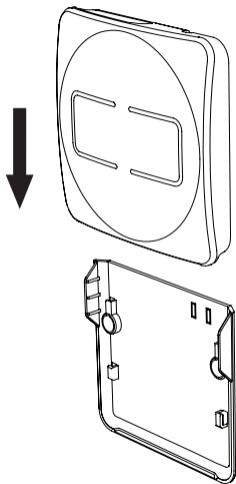

Die obige Methode setzt voraus, dass Sie bereits ein Meldernetzwerk installiert haben, bevor Sie Ihr Controller Modul installieren. Wenn Sie Ihr Controller Modul zuerst installieren wollen, können Sie Ihren Rauch-, Hitze- und CO-Melder einlernen, indem Sie den Anleitungen in Ihrem Melder-Handbuch folgen und das Controller Modul als Melder 1 verwenden und die Testtaste des Controller Moduls mindestens 2 Sekunden lang gedrückt halten.

DAS CONTROLLER MODUL MANIPULATIONSSICHER MACHEN

Schließen Sie diesen Vorgang nicht ab, bevor Sie nicht alle Melder per Funk verbunden haben.

Das Controller Modul verfügt über eine Funktion zur Manipulationssicherheit, damit es, falls nötig, nicht von der Wand entfernt werden kann.

Um diese Funktion zu nutzen, müssen Sie die zwei Verschlussplatten auf der rechten Seite oben an der Halterung mit einem kleinen Schraubenzieher herausziehen, während Sie die Halterung gleichzeitig gut festhalten.

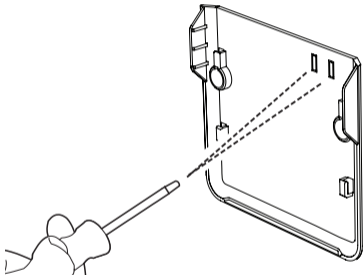

Wenn die übrige Installation abgeschlossen und das Controller Modul auf der Halterung fixiert ist, kann es nur mehr wie folgt entfernt werden:

Führen Sie einen kleinen Schraubenzieher in die Öffnung an der rechten oberen Ecke des Controller Moduls ein, bis er blockiert, um die Verriegelung zu lösen. Bewegen Sie danach das Controller Modul vorsichtig nach oben, um es von der Halterung abzuziehen.

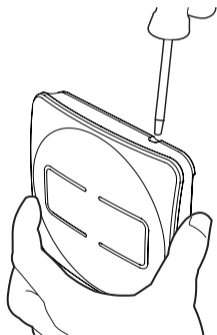



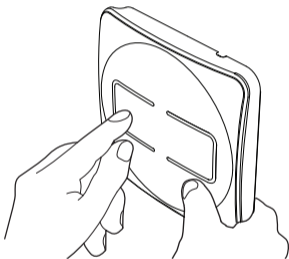

TESTEN DES ALARMSYSTEMS

Drücken Sie die Test-/Stummschalttaste zur Bestätigung des einwandfreien Betriebs des Controller Moduls. Dies leitet einen dreiminütigen Test ein. Alle Melder im Netzwerk sollten einen Signalton abgeben. Zum Beenden des Tests drücken Sie einfach nochmals die Test-/Stummschalttaste. Dieser Test sollte regelmäßig durchgeführt werden.

Durch Drücken der Testtaste am Controller Modul wird eine umfassende Funkkommunikation im W2 Netzwerk gestartet. Wenn Sie die Funktion mehrmals nutzen müssen, warten Sie bitte bis zu 5 Minuten, bis die Funkkommunikation abgeklungen ist.



FUNKTIONSFÄHIGKEIT

Funktion	Beschreibung
TEST /  Testtaste / Stummschalttaste	<p>Testtaste Erlaubt es Ihnen, alle kabellos verbundenen Melder von einem zentralen Punkt aus zu testen.</p> <p>Stummschalttaste Alle vernetzten Melder werden stummgeschaltet und die Systemempfindlichkeit für 10 Minuten herabgesetzt.</p>
 Lokalisierungstaste	Hiermit können alle vernetzten Melder stummgeschaltet werden und nur der Melder, der Rauch/Kohlenmonoxid erkannt hat, bleibt weiterhin aktiv.
 Rauch-/Hitzemelderanzeige	Zeigt an, dass ein Rauch-/Hitzemelder aktiviert wurde.
 Kohlenmonoxidmelderanzeige	Zeigt an, dass ein Kohlenmonoxidmelder aktiviert wurde.
 Fehleranzeige	Zeigt einen Fehler des Controller Moduls an oder bei einem Melder innerhalb des Netzwerks.

LOKALISIERUNGSTASTE

Wenn ein Alarm ertönt und eine Alarmanzeige blinkt, aber keine Gefahr ersichtlich ist, drücken Sie die Lokalisierungstaste (Q) Hiermit können alle vernetzten Melder stummgeschaltet werden und nur der Melder, der Rauch/Hitze/Kohlenmonoxid erkannt hat, bleibt weiterhin aktiv. Nach zwei Minuten kehrt das System in den normalen Betriebszustand zurück und die Melder ertönen weiter, falls Rauch/Hitze oder Kohlenmonoxid noch vorhanden sind. Um die Lokalisierung des Alarms zu erleichtern, kann das Controller Modul aus der Halterung genommen und durch das Gebäude getragen werden, damit Sie die Lokalisierungs- und Testtaste drücken können, während Sie von Raum zu Raum gehen.

STUMMSCHALTTASTE

Wenn ein Alarm ertönt und eine Rauchalarmanzeige blinkt, aber keine Gefahr

ersichtlich ist, drücken Sie die Stummschalttaste (M). Alle vernetzten Melder werden stummgeschaltet und die Systemempfindlichkeit für 10 Minuten herabgesetzt. Wenn jedoch übermäßiger Rauch festgestellt wird, wird die Stummschaltfunktion außer Kraft gesetzt. Die Anzeige blinkt solange weiter, bis der Rauch verschwindet. Bitte beachten Sie: Ein Alarm kann mit dem Controller Modul nicht stummgeschaltet werden, wenn Kohlenmonoxid festgestellt wurde, aber mit der Lokalisierungsfunktion können Sie herausfinden, welcher CO-Melder der Auslöser des Alarms war.

ALARMSPEICHER

Wenn eine Alarmanzeige alle 10 Sekunden blinkt, weist dies darauf hin, dass zuvor ein Rauchmelder, Hitzemelder oder Kohlenmonoxidmelder aktiviert wurde. Durch Drücken der Lokalisierungstaste (Q) werden die LEDs gelöscht und der alarmlösende Melder ertönt, damit Sie die Untersuchung fortsetzen

können. Sie können die Lokalisierungstaste (Q) wiederholt drücken, um den alarmanlösenden Melder zu identifizieren. (vollständig kompatibel mit den FireAngel 230 V Rauchmeldern*, Hitzemeldern und Kohlenmonoxidmeldern).

Bitte beachten: Nur das jeweils neueste Alarmereignis ist sichtbar. Wenn sowohl ein CO- als auch ein Rauch-/Hitzemelder aktiviert wurde, leuchten beide LEDs, aber der CO-Alarm hat immer Vorrang, und dieses Alarmsignal ist zu hören. Ein Alarm darf nie ignoriert werden. Wenn es Hinweise auf ein Alarm auslösendes Ereignis gibt, muss auf jeden Fall die Ursache untersucht werden.

*Nicht kompatibel mit der Version ST-630 mit W2 Funkmodul bzw. WST-630.

FEHLERERKENNUNG

Wenn die gelbe Fehler-LED und eine rote Alarm-LED blinken, weist dies auf einen

fehlerhaften Melder im Netzwerk hin. Zur Lokalisierung des fehlerhaften Melders drücken Sie die Lokalisierungstaste. Wenn ein Melder im Netzwerk ein SOS Tonsignal abgibt, verfahren Sie weiter mit **A**. Ertönt kein SOS Tonsignal, verfahren Sie weiter mit **B**.

- A.** Wenn das Gerät erneut lokalisiert werden muss, warten Sie bitte 2 Minuten, bevor die Ortung mit Hilfe des SOS Tonsignales wiederholt wird. Nehmen Sie den Melder, welcher das SOS Tonsignal abgegeben hat, herunter und löschen Sie diesen Melder aus dem Netzwerk. Drücken Sie hierzu kurz die Einlertaste an dem Funkmodul, lassen sie diese wieder los und drücken Sie die Taste erneut und halten Sie diese gedrückt. Die rote LED leuchtet während dieses Vorgangs durchgehend. Wenn die rote LED erlischt, lassen Sie die Taste los. Die LED blinkt zweimal, gefolgt von weiterem dreimaligem

Blinken, was das erfolgreiche „Auslernen“ aus dem Netzwerk anzeigt. Führen Sie wie auf der nächsten Seite beschrieben eine Netzwerk Reorganisation durch. Die LEDs zur Anzeige einer Störung sollten nun nicht mehr blinken und der fehlerhafte Melder kann nun bei Bedarf durch einen neuen Melder ausgetauscht werden.

- B.** Prüfen Sie, ob alle Melder auf ihrer Grundplatte angebracht und aktiviert sind. Wurden Melder aktiviert, so löschen Sie die Störungsanzeige am Controller Modul durch zweifaches Drücken der Lokalisierungstaste.

REORGANISATION EINES NETZWERKES

Falls Sie einen oder mehrere Melder aus dem Netzwerk ausgelernt und ausgetauscht bzw. entfernt haben, können Sie Ihr Netzwerk „neuordnen“, um dessen Leistungsfähigkeit

zu optimieren. Drücken und halten Sie die Lokalisierungstaste hierfür 5 Sekunden lang. Das Controller Modul wird daraufhin in den Reorganisationsmodus übergehen. Während dieses Vorgangs können Sie eine Reihe an Blinkvorgängen von den LEDs beobachten. Die zur Durchführung dieses Vorgangs benötigte Zeit wird von der Anzahl der Einheiten in dem Netzwerk abhängen.

Bei erfolgreicher Durchführung wird das Controller Modul nach Abschluss der Netzwerk-Reorganisation in den normalen Standby Modus zurückkehren. Keine LED blinken am Controller.

Bei nicht erfolgreicher Durchführung der Netzwerk-Reorganisation werden die drei LEDs am Controller Modul weiterhin blinken (alle 3 LEDs - (CO) + (!) + (🔥) - blinken gleichzeitig 3 x hintereinander). In diesem Fall verlassen Sie den Modus der Netzwerk - Reorganisation. Drücken

und halten sie hierfür die Lokalisierungstaste 5 Sekunden lang. Warten Sie ca. 5 Minuten und wiederholen Sie die Netzwerk -Reorganisation.

Testen Sie das W2 Netzwerk vor der Reorganisation durch Drücken der Testtaste an einer zufällig ausgewählten Komponente des Netzwerkes. Prüfen Sie, ob alle Komponenten ein Alarmsignal abgeben. Es ist wichtig zu prüfen, dass alle Komponenten eines Netzwerkes miteinander kommunizieren und keine erwünschten Komponenten gelöscht wurden. Falls sich eine Komponente außerhalb der Funkreichweite des Netzwerkes befindet, prüfen Sie den Installationsort und installieren ggf. ein zusätzliche Komponente, um die Weiterleitung von Meldungen zu unterstützen.

WENN EIN ALARM ERTÖNT





Ignorieren Sie niemals einen Alarm. Im Falle eines Brands verlassen Sie das Gebäude und rufen Sie die Feuerwehr. Wenn die Quelle des Alarms nicht sofort ersichtlich ist, prüfen Sie, welche Anzeige am Controller Modul blinkt.

Wenn die CO-Anzeige blinkt:

- Bewahren Sie die Ruhe und öffnen Sie Türen und Fenster zur Lüftung der Räume.
- Verwenden Sie keine brennstoffbetriebenen Geräte mehr und stellen Sie nach Möglichkeit sicher, dass sie ausgeschaltet sind.
- Verlassen Sie das Gebäude und lassen Sie Türen und Fenster geöffnet.
- Rufen Sie den Notruf Ihres Gas- oder sonstigen Brennstofflieferanten. Bewahren Sie diese Nummer gut sichtbar auf.

LED-ANZEIGEN

Rote CO-LED	Rote Rauch-/Hitze-LED	Gelbe Fehler-LED	Status	Erforderliche Maßnahme
Blinkt jede Stunde 10 Sekunden lang	Blinkt jede Stunde 10 Sekunden lang	Blinkt jede Stunde 10 Sekunden lang	Das Controller Modul ist nicht Teil eines Netzwerks.	Siehe Abschnitt „Kabellose Funk- Vernetzung“ zum „Einlernen“ des Controller Moduls im Netzwerk.
Rasches Blinken jede Sekunde			Alarm: Ein Kohlenmonoxidleck wurde festgestellt.	Bewahren Sie die Ruhe und öffnen Sie Türen und Fenster zur Lüftung der Räume.
	Rasches Blinken jede Sekunde		Alarm: Rauch/Hitze wurde festgestellt.	Bewahren Sie Ruhe und verlassen Sie das Gebäude.
		Einmaliges Blinken alle 5 Sekunden	Niedrige Batteriespannung.	Nehmen Sie die alten Batterien heraus und setzen Sie neue Batterien ein (siehe Liste der empfohlenen Batterien).
		Rasches Blinken	Zeigt einen schwerwiegenden internen Funkfehler an.	Bitte kontaktieren Sie den technischen Kundendienst unter: 0800 330 5103.

Rote CO-LED	Rote Rauch-/Hitze-LED	Gelbe Fehler-LED	Status	Erforderliche Maßnahme
<p>Alle 3 LEDs blinken 3-mal gleichzeitig ( +  + ) gefolgt von einem vierten (nur  + ) Blinken. Dieses Muster wird wiederholt.</p>			<p>Dies weist darauf hin, dass die Netzwerk - Reorganisation nicht erfolgreich war.</p>	<p>Halten Sie die Lokalisierungstaste 5 Sekunden lang gedrückt, um den Reorganisationsmodus zu verlassen. Warten Sie einige Minuten und führen Sie die Reorganisation erneut durch. Lokalisierungstaste hierfür 5 Sekunden lang gedrückt halten.</p>
<p>Entweder die Kohlenmonoxidanzeige oder die Rauch-/Wärmeanzeige blinkt alle 10 Sekunden</p>			<p>Zeigt an, dass einer der Melder zuvor aktiviert wurde.</p>	<p>Siehe Abschnitt „Lokalisierung“ in diesem Handbuch.</p>
<p>Entweder die Kohlenmonoxidanzeige oder die Rauch-/Hitzeanzeige blinkt</p>		<p>Doppeltes Blinken jede Sekunde</p>	<p>Bei einem Melder des Netzwerks trat ein Fehler auf.</p>	<p>Siehe „Identifizierung eines fehlerhaften Melders im Netzwerk.“</p>

PROBLEMBESEITIGUNG

Problem	Lösung
Kein Licht leuchtet auf, wenn ich eine Taste auf dem Controller Modul drücke	Wenn Sie die Lokalisierungstaste drücken geschieht nichts im Falle eines Alarms oder Fehlers. Dies ist ein Hinweis, dass das Modul nicht erfolgreich aktiviert wurde. Siehe Abschnitt „Aktivierung des Controller Moduls“
Beim Drücken der Testtaste passiert nichts	Dies ist ein Hinweis, dass das Modul nicht erfolgreich aktiviert wurde. Siehe Abschnitt „Aktivierung des Controller Moduls“
Das Modul lässt sich nicht aus der Halterung entfernen	Sie müssen die Fixierstifte lösen. Siehe Abschnitt „Das Controller Modul manipulationssicher machen“
Wenn das Controller Modul nicht ordnungsgemäß funktioniert, sollte der technische Kundendienst des Herstellers kontaktiert werden: 0800 330 5103 oder technik@fireangel.de.com .	

W2 Controller Modul Kompatibilitätstabelle

Funktion	ST-630 (Modelle vor 2014)	ST-630 (Modelle ab 2014)	WHT-630	W2-CO-10X	WSM-F-1	WHM-F-1
Test		✓	✓	✓	✓	✓
Stumm	✓	✓	✓		✓	✓
Alarmspeicher			✓	✓	✓	✓
Lokalisiert	✓	✓	✓	✓	✓	✓
Lokalisierung mit SOS Tonfolge	✓	✓	✓	✓	✓	✓
Reorganisation	✓	✓	✓	✓	✓	✓

BATTERIEWECHSEL

WICHTIG: Nur die folgenden Batterien können zum Austausch verwendet werden. Die Verwendung anderer Batterien als unten empfohlen kann sich nachteilig auf die Funktion des Rauchmelders auswirken.

Alkaline-Batterien:

Energizer E91

Duracell MN1500bB

Panasonic ProPower LR6

Bitte nutzen Sie einen Schraubenzieher um den Batteriedeckel zu entfernen.

Nehmen Sie die alten Batterien heraus und setzen Sie neue Batterien ein (siehe Liste* der empfohlenen Batterien). Achten Sie darauf, dass die Anschlüsse für Plus und Minus an der richtigen Stelle sind.

Setzen Sie den Batteriedeckel wieder ein.

Nach dem Wechseln der Batterien immer den Controller Modul testen.

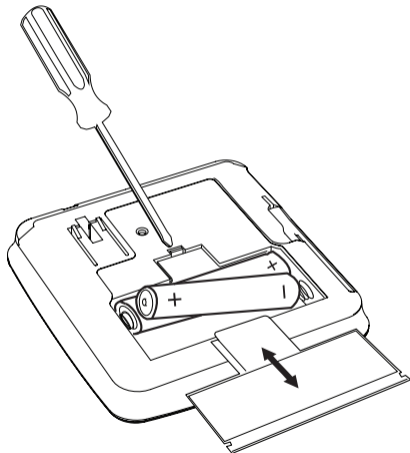

WARTUNG

Erwartete Batterielebensdauer: 3 Jahre \pm 6 Monate

Erwartete Produktlebensdauer: 10 Jahre

Garantie: 5 Jahre

WARNUNG: Die oben angegebene Batterielebensdauer basiert auf dem normalen Gebrauch. Falls ein Fehler in einem Netzwerk mit Rauch- / Wärme- oder CO-Warnmeldern auf dem Bildschirm angezeigt wird, empfehlen wir dringend, dass eine sofortige und angemessene Maßnahme, entsprechend der Anweisung im WTSL-F-1EU Benutzerhandbuch, ergriffen wird.

Diese Anweisung betrifft die persönliche Sicherheit und kann sofortige Maßnahmen erforderlich machen, um ein Risiko für die Bewohner zu vermeiden. Sollten keine Maßnahmen ergriffen werden, werden in diesem Fall die LEDs weiterhin auf dem WTSL-Bildschirm aktiviert / blinken, was zu einer Entladung der Batterie und zu einem vorzeitigem niedrigen Batterieladestatus führen wird.

Bei richtiger Wartung fungiert das Controller Modul als Remote-Schnittstelle zwischen den Meldern in Ihrem Zuhause. So stellen Sie die Zuverlässigkeit des Controller Moduls sicher:

- Halten Sie das Controller Modul frei von Staub indem Sie das Gehäuse alle 3 Monate mit einem weichen Bürstenaufsatz absaugen.
- Verwenden Sie niemals Reinigungslösungen für Ihr Controller Modul. Wischen Sie es mit einem leicht angefeuchteten Tuch ab.
- Bemalen Sie das Controller Modul nicht.
- Setzen Sie keine Spraydosen in der Nähe des Controller Modul ein.
- Setzen Sie keine lösungsmittelbasierten Produkte in der Nähe des Controller Modul ein.
- Versuchen Sie nicht, Ihr Controller Modul zu reparieren.
- Entfernen Sie keine Schrauben oder öffnen Sie nicht das Gehäuse Ihres Controller

Modul. Jeder Versuch kann zu Störungen führen und wird die Garantie außer Kraft setzen.

ENTSORGUNG

Elektrische Altgeräte dürfen nicht zusammen mit dem normalen Hausmüll entsorgt werden. Alte Controller Module werden über das Recyclingprogramm für elektrische und elektronische Altgeräte (WEEE) zurückgenommen. Bitte führen Sie das Gerät nach Möglichkeit dem Recycling zu. Bitte wenden Sie sich an Ihre Gemeindeverwaltung, Ihren Fachhändler oder unseren technischen Kundendienst, um sich über die Recycling-/Entsorgungsmöglichkeiten in Ihrer Region zu informieren.

Die Batterien sollten entfernt sein, bevor Sie diesen entsorgen. Die Batterien und das Controller Modul müssen über Ihren Recyclinghof entsorgt werden.

WARNUNG: Gerät nicht verbrennen.

WARNUNG: Wenn das Modul fallen gelassen oder beschädigt wird, entfernen Sie es zur Vorsicht aus dem Gebäude und kontaktieren Sie den technischen Kundendienst unter: **0800 330 5103** oder **technik@fireangel.de.com**.

GARANTIE

Sprue Safety Products Ltd garantiert dem Originalkäufer für einen Zeitraum von 5 Jahren ab dem Kaufdatum, dass das beiliegende Controller Modul bei normaler Verwendung in Wohngebäuden und Wartung frei von Mängeln hinsichtlich Material und Ausführung ist. Sprue Safety Products Ltd garantiert hiermit, dass während des Zeitraums von 5 Jahren ab dem Kaufdatum Sprue Safety Products Ltd nach eigenem Ermessen das Gerät kostenlos austauscht, wenn es frankiert und mit beigefügtem Kaufbeleg zurückgesendet wird.

Die Garantie eines Ersatzwarnmelders WTSL-F-1EU gilt für den Rest des ursprünglichen Garantiezeitraums des ursprünglich erworbenen Warnmelders, d. h. ab dem Datum des ursprünglichen Kaufs und nicht ab dem Eingangsdatum des Ersatzprodukts. Sprue Safety Products Ltd behält sich das Recht vor, ein alternatives Produkt anzubieten, das dem zu ersetzenden ähnlich ist, wenn das ursprüngliche Modell nicht mehr verfügbar oder vorrätig ist. Die Garantie gilt für den ursprünglichen Käufer im Einzelhandel ab dem Datum des ursprünglichen Kaufs im Einzelhandel und ist nicht übertragbar. Ein Kaufbeleg ist erforderlich. Diese Garantie erstreckt sich nicht auf Schäden in der Folge von Unfällen, Missbrauch, Zerlegung oder mangelnder angemessener Pflege des Produkts oder eines Einsatzes, der nicht in Einklang mit diesem Handbuch steht. Sie erstreckt sich

nicht auf Ereignisse und Bedingungen, die von Sprue Safety Products Ltd nicht beeinflusst werden können, z. B. höhere Gewalt (Feuer, extreme Wetterbedingungen usw.). Sie gilt nicht für Einzelhandelsgeschäfte, Dienstleistungszentren oder andere Händler oder Vertreter. Sprue Safety Products Ltd erkennt keine Änderungen Dritter an dieser Garantie an.

Sprue Safety Products Ltd haftet weder für zufällig entstandene Schäden noch Folgeschäden, die durch die Verletzung jeglicher ausdrücklicher oder implizierter Garantien verursacht wurden. Soweit dies nicht durch geltendes Gesetz verboten ist, beschränkt sich die Garantie, zur Zusicherung der allgemeinen Gebrauchstauglichkeit, auf einen Zeitraum von 5 Jahren. Diese Garantie beeinflusst nicht Ihre gesetzlichen Rechte. Auch bei einem Todesfall oder Verletzungen ist Sprue Safety Products Ltd. nicht haftbar zu machen für jegliche Nutzungsausfälle, Schäden, Kosten oder Ausgaben in Bezug auf dieses Produkt oder für alle indirekten und resultierenden Verluste, Schäden oder Kosten, die durch Sie oder einen anderen Nutzer dieses Produkts entstehen.

GUIDE D'INSTALLATION

Caractéristiques	49
Positionnement	49
Installation.	49
Interconnexion sans fil	51
Verrouillage anti-vol du bloc de contrôle	53

MODE D'EMPLOI

Test du système d'alarme	55
Fonctionnalités	56
Réorganiser un réseau	59
Lorsqu'une alarme se déclenche.	60
Voyants lumineux.	61
Dépannage	63
Remplacement des piles	65
Maintenance.	66
Mise au rebut	67
Garantie	67

Remarque : Ce mode d'emploi est également disponible en texte grand format et en d'autres formats. Contactez par courriel: **supporttechnique@fireangel.fr** pour de plus amples informations.

GUIDE D'INSTALLATION

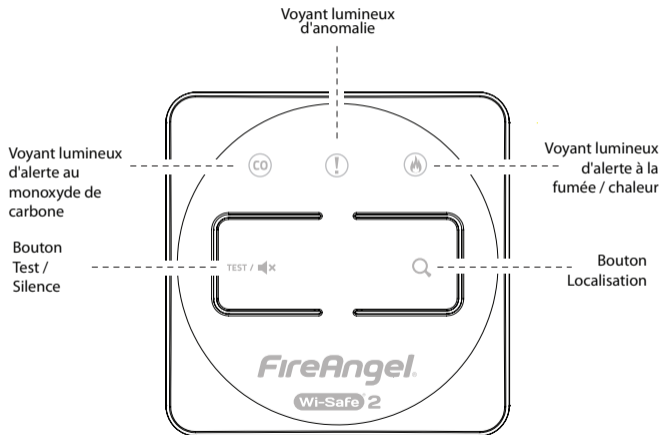

CARACTÉRISTIQUES

- La technologie Wi-Safe 2 permet d'obtenir une interconnexion sans fil entre plusieurs produits Wi-Safe 2.
- Le bouton Test / Silence vous permet de tester régulièrement tous les appareils interconnectés d'un réseau sans fil. Un appui sur le bouton Silence réduit la sensibilité des détecteurs pendant une durée de 10 minutes, excepté en cas de détection de monoxyde de carbone, auquel cas vous pouvez utiliser la fonction « Localisation » ci-dessous pour identifier le détecteur à la source.
- Le bouton « Localisation », vous permet de couper toutes les alarmes sauf celle du détecteur à l'origine du déclenchement. De la même façon, en cas de défaillance ou d'anomalie du système, cette fonctionnalité vous permettra de localiser l'appareil en cause.
- Garantie de 5 ans.

POSITIONNEMENT

Ce bloc de contrôle d'alarme est destiné à une utilisation dans des locaux d'habitation domestique uniquement. Il doit être installé au mur à un endroit accessible et excluant tout risque d'activation accidentelle ou de choc. Le bloc doit être installé à une distance d'environ 1,4 m du sol ou moins si nécessaire, de sorte qu'il soit facilement accessible.

INSTALLATION

A FAIRE:

- Assurez-vous que ce bloc de contrôle soit installé par une personne compétente parfaitement apte à l'installer conformément aux instructions.
- Lisez toutes les instructions d'installation avant d'installer ce produit.

AVERTISSEMENT: Pour éviter toute blessure, ce bloc de contrôle doit être solidement fixé au mur conformément aux instructions d'installation.

Montage du support au mur :

Veillez à utiliser les vis fournies, en effet, elles ont été spécialement prévues pour être utilisées avec ce produit. Percez les trous dans le mur et insérez les chevilles appropriées. Vissez le support.

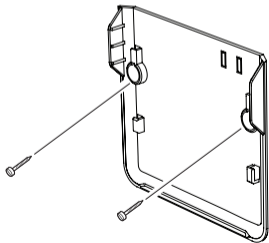

ACTIVATION DU BLOC DE CONTRÔLE

Pour activer le bloc de contrôle, vous devez enlever la languette de protection en la tirant hors de l'appareil.

Lors de l'activation du bloc de contrôle, les trois voyants lumineux doivent clignoter simultanément deux fois, pour indiquer qu'ils fonctionnent.

Une fois le bloc activé, c'est à ce stade que vous devez le connecter au réseau sans fil, avant de le fixer sur le support mural.

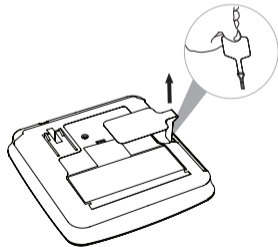

INTERCONNEXION SANS FIL

Le bloc de contrôle est conçu pour être utilisé en tant qu'interface distante avec un maximum de 49 appareils de la gamme de produits Wi-Safe 2. Le bloc de contrôle peut être utilisé pour tester, couper ou localiser les alarmes déclenchées sur le réseau Wi-Safe 2. Il n'est pas conçu pour communiquer avec des appareils sans fil d'autres gammes ou fabricants. Le bloc de contrôle doit être « configuré » ou interconnecté, pour pouvoir communiquer avec les autres appareils au sein du réseau.

La technologie Wi-Safe 2 permet la communication sans fil avec n'importe quel autre produit intégrant également la technologie Wi-Safe 2. Lorsqu'un détecteur détecte de la fumée, de la chaleur ou du monoxyde de carbone, le module radio intégré envoie un signal sans fil à tous les dispositifs connectés afin d'assurer une réaction quasi instantanée sur l'ensemble du réseau.

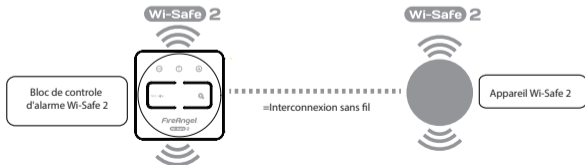

COMMENT «CONFIGURER» / INTÉGRER LE BLOC DE CONTRÔLE DANS UN RÉSEAU SANS FIL :

1. À l'aide d'un stylo bille, appuyez et relâchez le bouton de configuration (learn)  au dos du bloc de contrôle. Le voyant lumineux rouge près du bouton « learn » clignote brièvement puis s'allume pendant environ 5 secondes.

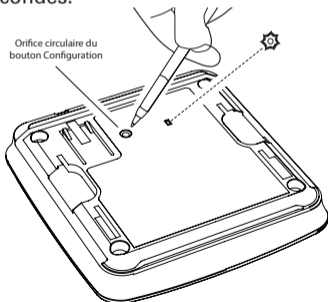

2. Pendant ces cinq secondes, vous devez appuyer brièvement sur le bouton de test d'un des détecteurs faisant partie du réseau afin d'établir la liaison sans fil. Le détecteur émet alors deux séries de trois bips sonores puissants.
3. Le voyant lumineux rouge situé à l'arrière du bloc de contrôle clignote pour indiquer qu'il a bien été « configuré » dans le réseau. Si le bouton de test n'est pas pressé assez rapidement, le processus de configuration échoue. Il vous faut alors répéter le processus.
Votre commande déportée d'alarme compte comme une unité au sein du réseau. En cas d'installation a posteriori, le réseau existant peut compter 49 unités maximum.
4. Pour terminer l'installation, il vous suffit de glisser le bloc de contrôle sur son support jusqu'à ce qu'il s'enclenche. Le bloc de contrôle fait maintenant partie du réseau.

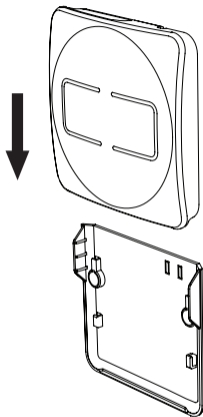

La méthode ci-dessus suppose que votre réseau de détecteur(s) est déjà configuré,

avant l'installation du bloc de contrôle. Si vous souhaitez installer votre bloc de contrôle en premier, vous pouvez intégrer (configurer) votre(vos) détecteur(s) de fumée, de chaleur et de CO en suivant les instructions du manuel joint à votre détecteur, en utilisant votre bloc de contrôle en tant que détecteur 1 et en maintenant l'appui sur le bouton de test du bloc de contrôle pendant au moins 2 secondes.

VERROUILLAGE ANTI-VOL DU BLOC DE CONTRÔLE

N'effectuez pas cette action tant que tous vos détecteurs ne sont pas interconnectés sans fil.

Le bloc de contrôle d'alarme est muni d'une fonction de verrouillage anti-vol, assurant, lorsque c'est nécessaire, qu'il ne puisse pas être retiré du mur.

Pour activer cette fonctionnalité, vous devez retirer les deux plaques d'obturation situées en haut à droite du support à l'aide d'un petit tournevis, en faisant attention à bien tenir le support durant l'opération.

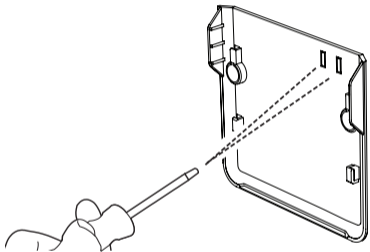

Une fois le reste de l'installation terminée, et le bloc de contrôle fixé sur son support, il ne peut être enlevé qu'en utilisant la méthode suivante :

Insérez un petit tournevis dans le trou au coin en haut à droite du bloc, jusqu'à ce qu'il bute, cela désengage le verrouillage, puis déplacez légèrement le bloc de contrôle vers le haut pour le libérer de son support.





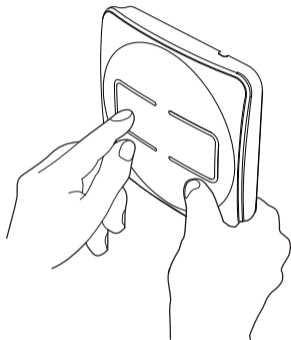

TEST DU SYSTÈME D'ALARME

Appuyez sur le bouton Test / Silence pour confirmer que le bloc de contrôle fonctionne correctement. Cela lance un test d'une durée de trois minutes. Toutes les alarmes reliées sur le réseau doivent se déclencher. Pour arrêter le test, appuyez simplement une nouvelle fois sur le bouton Test / Silence. Ce test doit être effectué une fois par semaine.

Appuyer sur le bouton Test de votre commande déportée d'alarme peut créer un trafic RF important. Si vous devez utiliser la fonction plusieurs fois, attendez 5 minutes à chaque fois pour que le réseau se stabilise à nouveau.



FONCTIONNALITÉS

Fonction	Description
TEST /  Bouton Test / Bouton Silence	Bouton Test Il vous permet de tester tous les appareils sans fil interconnectés à partir d'un seul emplacement. Bouton Silence Il permet de faire taire tous les détecteurs de fumée et de chaleur sans fil interconnectés et de réduire la sensibilité du système jusqu'à 10 minutes.
 Bouton Localisation	Il permet de faire taire tous les détecteurs sans fil interconnectés à l'exception de celui à l'origine du déclenchement, c'est-à-dire ayant détecté le monoxyde de carbone ou la fumée.
 Voyant lumineux d'alerte à la fumée / chaleur	Il indique qu'un détecteur de fumée / chaleur a été activé.
 Voyant lumineux d'alerte au monoxyde de carbone	Il indique qu'un détecteur de monoxyde de carbone a été activé.
 Voyant lumineux d'anomalie	Il indique une anomalie au niveau du bloc de contrôle ou d'un des appareils présents dans le réseau.

BOUTON LOCALISATION

Si les alarmes retentissent et qu'un voyant lumineux d'alerte clignote, mais qu'il n'y a pas de danger imminent, un appui sur le bouton « Localisation » (Q) fait taire tous les détecteurs reliés sans fil, sauf celui à l'origine du déclenchement de l'alarme et qui a détecté la fumée, la chaleur ou le monoxyde de carbone. Après deux minutes, le système repasse en fonctionnement normal et les alarmes continuent à retentir si de la fumée, de la chaleur ou du monoxyde de carbone est toujours détecté. Pour rendre la localisation de l'alarme plus facile, le bloc de contrôle peut être retiré de son support et transporté dans le logement, ce qui vous permet d'appuyer sur le bouton « Localisation » ou le bouton « Test » pendant que vous vous déplacez de pièce en pièce.

BOUTON SILENCE

Si les alarmes retentissent et que le voyant lumineux d'alerte à la fumée clignote, mais qu'il n'y a pas de danger imminent, un appui sur le bouton « Silence » () fait taire toutes les alarmes et réduit la sensibilité du système pendant 10 minutes. Toutefois, si une fumée excessive est détectée, la fonction de silence est désactivée. Le voyant lumineux continue de clignoter tant que la fumée est présente et détectée. Veuillez noter : Une alarme ne peut être coupée à l'aide du bloc de contrôle si du monoxyde de carbone a été détecté, toutefois la fonction « Localisation » vous permet de déterminer quel détecteur de CO est à l'origine du déclenchement.

MÉMORISATION DES ALARMES

Si l'un des voyants lumineux d'alerte clignote une fois toutes les 10 secondes, cela indique qu'un détecteur de fumée, de chaleur ou de monoxyde

de carbone s'est déclenché antérieurement. Une pression sur le bouton « Localisation » (Q) éteint les voyants lumineux et déclenche l'alarme sur le détecteur à l'origine de la détection pour vous aider à localiser la cause de ce déclenchement. Vous pouvez appuyer plusieurs fois sur le bouton « Localisation » (Q) jusqu'à ce que le détecteur source de l'alarme soit identifié (entièrement compatible avec les détecteurs de fumée*, de chaleur et de monoxyde de carbone FireAngel Wi-Safe 2).

Veillez noter : seul l'événement d'alarme le plus récent est visible. Si un détecteur de CO et un détecteur fumée /chaleur se sont déclenchés, les deux voyants lumineux s'affichent, mais l'alerte CO reste toujours prioritaire. C'est le détecteur de CO qui retentit. N'ignorez jamais une alerte. S'il est manifeste qu'un détecteur s'est déclenché, effectuez les recherches appropriées.

*Incompatible avec les modèles WST-630 / ST-630.

DÉTECTION D'ANOMALIE

Si le voyant lumineux jaune d'erreur et un voyant rouge de détection clignotent, cela indique qu'un détecteur sur le réseau ne fonctionne pas correctement. Pour identifier le détecteur défectueux, appuyez sur le bouton « Localisation ». Si le détecteur défectueux fait entendre une séquence sonore SOS unique, continuez jusqu'au point "A" ci-dessous. En l'absence de séquence sonore SOS, passez au point "B" ci-dessous.

- A.** Si vous devez localiser l'unité à nouveau, attendez 2 minutes avant de tenter de localiser le signal SOS. Annulez l'alarme qui retentit. Retirez le détecteur du réseau en introduisant la pointe d'un stylo-bille dans l'orifice «apprentissage» situé au dos du détecteur. Appuyez brièvement une fois, puis maintenez enfoncé le bouton «apprentissage». Le voyant rouge restera

allumé pendant ce processus. Lorsque le voyant rouge s'éteint, relâchez le bouton. Le voyant clignotera alors deux fois puis encore trois fois pour confirmer que ce détecteur a bien été supprimé du réseau. Réorganisez le réseau selon les détails donnés au chapitre suivant. Le clignotement des voyants lumineux signalant une erreur doit avoir cessé. Le détecteur défectueux peut maintenant être remplacé par un détecteur neuf, si besoin.

- B.** Vérifiez que tous les détecteurs sont sur leur plateforme de montage et sont activés. Lorsque l'alarme d'un détecteur retentit, annulez-la en appuyant deux fois sur le bouton « Localisation ».

RÉORGANISER UN RÉSEAU

Si vous avez retiré et remplacé ou désinstallé un ou des détecteurs, vous pouvez réorganiser les détecteurs restant pour optimiser la performance du réseau. Pour cela, vous devez maintenir enfoncé le bouton « Localisation » pendant 5 secondes. Le bloc de contrôle d'alarme passe ensuite en mode "Réorganisation", pendant lequel les voyants lumineux clignotent en séquence. La durée de ce processus est déterminée par le nombre de blocs sur le réseau.

Lorsque la réorganisation est terminée et réussie, le bloc de contrôle doit revenir en mode Veille, sans clignotement des voyants lumineux.

Si la réorganisation échoue, les trois voyants lumineux continuent de clignoter ensemble trois fois de suite (☉ + ! + 🔥), suivi d'un quatrième

clignotement (CO + 🔥 unique). Vous devez alors annuler le mode Réorganisation. Pour cela, maintenez enfoncé le bouton « Localisation » pendant 5 secondes, puis attendez 5 minutes, et recommencez le processus ci-dessus.

Avant de procéder à la réorganisation du réseau, testez-le en appuyant sur le bouton Test de l'un des appareils sélectionné au hasard. Assurez-vous que tous les appareils bipent /clignotent en réponse. C'est essentiel pour vérifier que toutes les unités communiquent entre elles et pour s'assurer que la réorganisation du réseau ne supprime aucune unité utile. Si l'une des unités exploitées est hors de portée du réseau, vérifiez la position des unités installées puis ajustez / installez une unité additionnelle pour faciliter l'acheminement des messages.

LORSQU'UNE ALARME SE DÉCLENCHE

Ne jamais ignorer une alarme, en cas d'incendie, évacuez les locaux et appelez les pompiers. Si le détecteur à l'origine de l'alarme n'est pas immédiatement repérable, vérifiez quel voyant lumineux clignote sur le bloc de contrôle.

Si le voyant lumineux d'alerte CO clignote :

- Gardez votre calme et ouvrez les portes et les fenêtres afin d'aérer les lieux. Arrêtez d'utiliser tous les appareils à combustion et assurez-vous, autant que possible, qu'ils sont bien éteints.
- Évacuez le logement en laissant les portes et fenêtres ouvertes.
- Contactez le numéro d'urgence de votre fournisseur de combustible (conservez ce numéro bien en vue).

VOYANTS LUMINEUX

Voyant lumineux rouge d'alerte CO	Voyant lumineux rouge d'alerte fumée/chaleur	Voyant lumineux jaune d'anomalie	Statut	Action requise
Clignote pendant 10 secondes, toutes les heures	Clignote pendant 10 secondes, toutes les heures	Clignote pendant 10 secondes, toutes les heures	Le bloc de contrôle ne fait pas partie du réseau.	Veillez vous reporter à la section « Interconnexion sans fil » pour « configurer » le bloc de contrôle au réseau.
Clignote rapidement une fois par seconde			Alerte : Une émanation de monoxyde de carbone a été détectée.	Gardez votre calme et ouvrez les portes et les fenêtres afin d'aérer les lieux.
	Clignote rapidement une fois par seconde		Alerte : De la fumée ou une chaleur excessive a été détectée.	Gardez votre calme et évacuez le logement.
		Clignote une fois toutes les 5 secondes	La batterie est faible.	Retirez les piles existantes et remplacez-les par des piles neuves de l'un des modèles recommandés.
		Clignote rapidement	Cela indique une défaillance interne grave du module radio.	Veillez contacter l'assistance technique au : 0800 940 078 ou par e-mail à l'adresse supporttechnique@fireangel.fr .

Voyant lumineux rouge d'alerte CO	Voyant lumineux rouge d'alerte fumée/chaleur	Voyant lumineux jaune d'anomalie	Statut	Action requise
<p>Les trois voyants clignotent ensemble (CO + ! +) 3 fois, suivi d'un quatrième clignotement (CO +) uniquement). Cette séquence de clignotement est répétée.</p>			<p>Cela signifie que le mode Réorganisation a échoué.</p>	<p>Pour quitter le mode Réorganisation, maintenez enfoncé le bouton « Localisation » pendant 5 secondes. Attendez quelques minutes et maintenez enfoncé le bouton « Localisation » pendant 5 secondes pour réactiver le mode Réorganisation.</p>
<p>Le voyant lumineux d'alerte monoxyde de carbone ou le voyant lumineux d'alerte fumée / chaleur clignote toutes les 10 secondes</p>			<p>Cela indique que l'un des détecteurs a été activé.</p>	<p>Veillez vous reporter à la section « Localisation » de ce manuel.</p>
<p>Le voyant lumineux d'alerte monoxyde de carbone ou le voyant lumineux d'alerte fumée / chaleur clignote deux fois toutes les secondes.</p>		<p>Clignote deux fois toutes les secondes.</p>	<p>Un appareil du réseau présente un dysfonctionnement.</p>	<p>Veillez consulter « Identification d'un appareil défectueux du réseau ».</p>

DÉPANNAGE

Problème	Solution
Aucun voyant ne s'allume lorsque j'appuie sur un des boutons du bloc de contrôle	Rien ne se passe si vous appuyez sur le bouton « Localisation » alors qu'aucun détecteur n'est déclenché ou qu'aucune anomalie n'est détectée. Cela peut également indiquer que l'activation du bloc de contrôle ne s'est pas correctement déroulée, voir la section « Activation du bloc de contrôle d'alarme ».
Rien ne se passe lorsque j'appuie sur le bouton Test	Cela indique que l'activation du bloc de contrôle ne s'est pas correctement déroulée, voir la section « Activation du bloc de contrôle d'alarme ».
Impossible de retirer le bloc de contrôle de son support	Vous devez désengager les goupilles de verrouillage. Reportez-vous à la section « Verrouillage anti-voil du bloc de contrôle ».
Pour toute question concernant le fonctionnement du Bloc de contrôle d'alarme, contacter le service d'assistance technique par courriel : supporttechnique@fireangel.fr . Vous pouvez également consulter la section d'assistance de notre site web www.fireangel.fr .	

Tableau de compatibilité WTSL

Fonction	WST-630 (Modèles antérieurs à 2014)	WST-630 (Modèles postérieurs à 2014)	WHT-630	W2-CO-10X	WSM-F-1	WHM-F-1
Test		✓	✓	✓	✓	✓
Silence	✓	✓	✓		✓	✓
Mémorisation des alarmes			✓	✓	✓	✓
Localisation	✓	✓	✓	✓	✓	✓
Localisation (séquence sonore SOS)	✓	✓	✓	✓	✓	✓
Réorganisez	✓	✓	✓	✓	✓	✓

REEMPLACEMENT DES PILES

IMPORTANT : seules les piles suivantes peuvent être utilisées. Toute utilisation de piles autres que les modèles recommandés ci-dessous peut avoir un effet nuisible au fonctionnement du bloc de contrôle.

Piles alcalines :

Energizer E91

Duracell MN1500bB

Panasonic ProPower LR6

Utilisez un tournevis afin d'ouvrir le compartiment de la pile.

Retirez les piles existantes et remplacez-les par des piles neuves de l'un des modèles recommandés. Vérifiez la bonne orientation des pôles négatif et positif.

Remplacez la porte du compartiment de batterie.

Après avoir remplacé les piles, testez systématiquement le bon fonctionnement du bloc de contrôle.

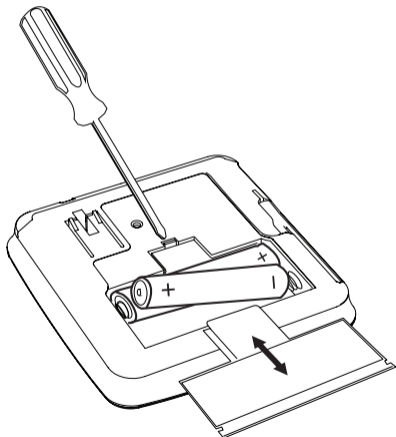

MAINTENANCE

Autonomie prévue de la batterie : 3 ans ± 6 mois

Durée de vie prévue du produit : 10 ans

Garantie : 5 ans

AVERTISSEMENT: L'autonomie de la batterie mentionnée ci-dessus est soumise à des conditions normales d'utilisation.

Dans le cas d'un quelconque défaut sur un réseau de détecteurs de fumée/chaleur ou CO affiché sur l'écran, nous conseillons vivement d'engager immédiatement les mesures appropriées, conformément aux recommandations données dans le manuel d'utilisation.

Il s'agit de la sécurité des personnes et une action immédiate peut être nécessaire pour éviter les risques pour les occupants. Aussi, dans ce cas, si aucune action n'est engagée, les voyants lumineux continuent d'être activés/de clignoter sur l'écran du WSTL, ce qui vide la batterie, entraînant un état de pile faible prématuré.

Ce bloc de contrôle agit comme une interface à distance entre les appareils de votre logement dès lors qu'il est entretenu correctement. Pour assurer la fiabilité du bloc de contrôle d'alarme :

- Préserver le bloc de contrôle de la poussière en aspirant doucement, tous les 3 mois, le capot au moyen d'un embout-brosse souple. Ne jamais utiliser de solutions détergentes sur le bloc de contrôle. Essuyer simplement au moyen d'un linge légèrement humide.
- Ne pas peindre le bloc de contrôle.
- Ne pas pulvériser d'aérosols sur ou à proximité du bloc de contrôle.
- Ne pas utiliser de produits à base de solvants à proximité du bloc de contrôle.
- Ne pas tenter de réparer le bloc de contrôle.
- Ne pas ôter les vis ou ouvrir le capot principal du bloc de contrôle. Toute tentative peut entraîner un dysfonctionnement et annuler la garantie.

MISE AU REBUT

Les produits électriques hors d'usage ne peuvent pas être éliminés avec les ordures ménagères. Les détecteurs conviennent parfaitement à une mise au rebut dans le cadre du recyclage d'équipements électriques. Ils doivent être recyclés aux emplacements appropriés. Demandez l'avis des autorités locales ou du revendeur, ou prenez contact avec notre Équipe d'assistance technique pour obtenir des conseils sur le recyclage/l'évacuation.

Les piles doivent être retirées avant la mise au rebut du détecteur. Les piles et le détecteur doivent être mis au rebut suivant la législation en vigueur.

AVERTISSEMENT: Ne brûlez pas et ne jetez pas l'appareil au feu.

AVERTISSEMENT: En cas de chute du bloc de contrôle ou si ce dernier a été endommagé, et par mesure de précaution, il doit être retiré du logement et le support technique doit être contacté : **0800 940 078** ou **supporttechnique@fireangel.fr**.

GARANTIE

Sprue Safety Products Ltd garantit à l'acquéreur d'origine que le bloc de contrôle est exempt de tout défaut matériel et de fabrication dans le cadre d'une utilisation domestique et dans des conditions normales pour une période de 5 (cinq) ans à compter de la date d'achat. Sprue Safety Products Ltd garantit accepter de remplacer, à sa discrétion, l'appareil sans frais sur une période de 5 (cinq) ans à compter de la date d'achat, à condition que le produit soit retourné au revendeur avec une preuve d'achat datée.

La garantie relative au remplacement du Bloc de contrôle d'alarme WTSL-F-1EU sera accordée pour le restant de la période de la garantie relative à l'appareil acheté à l'origine - c'est-à-dire à compter de la date de l'achat initial, et non de la date de la réception du produit de remplacement. Sprue Safety Products Ltd se réserve le droit de proposer un produit alternatif, similaire à celui qui est remplacé, si le modèle d'origine n'est plus disponible ou en stock. Cette garantie s'applique à l'acquéreur d'origine à compter de la date d'achat initiale et n'est pas transférable. Une preuve d'achat est exigée. Cette garantie ne couvre pas les dommages résultant d'accidents, d'abus, de démontage, d'utilisation incorrecte ou de manque d'entretien raisonnable du produit, ou encore d'applications non conformes au mode d'emploi. Elle ne couvre pas les événements et situations échappant au contrôle de Sprue Safety Products Ltd, comme les cas de

force majeure (incendie, intempéries, etc.). Elle ne s'applique pas aux détaillants, centres de service, distributeurs ou agents. Sprue Safety Products Ltd ne reconnaît aucune modification apportée à cette garantie par des tierces parties.

Sprue Safety Products Ltd décline toute responsabilité pour tout dommage accidentel ou consécutif provoqué par l'infraction à une quelconque garantie expresse ou implicite. Sauf dans la mesure interdite par la loi applicable, toute garantie implicite de caractère commercialisable ou d'aptitude à une application donnée est limitée à 5 (cinq) ans. La présente garantie n'affecte pas vos droits légaux. À l'exception du décès ou de lésions personnelles, Sprue Safety Products Ltd décline toute responsabilité pour un(e) quelconque perte d'utilisation, dommage, coût ou frais relatifs à ce produit, ou pour un(e) quelconque perte, dommage ou frais indirects ou consécutifs encourus par vous ou tout autre utilisateur de ce produit.

INSTALLATIE- HANDLEIDING

Functies	71
Plaatsing	71
Installatie	71
Draadloze Onderlinge Koppeling	73
De locatieschakelaar beschermen tegen sabotage	75

GEBRUIKSAANWIJZING

Het alarmsysteem testen	77
Functionaliteit	78
Een netwerk herorganiseren	81
Als het alarm afgaat	82
LED's	83
Problemen Oplossen	85
Vervanging van de batterijen.	87
Onderhoud	88
Verwijdering	89
Garantie	89

OPMERKING: Deze gebruikershandleiding is ook verkrijgbaar in grotere letters en andere formaten. Stuur een e-mail naar: klantenservice@fireangel.nl voor meer informatie.

INSTALLATIEHANDLEIDING

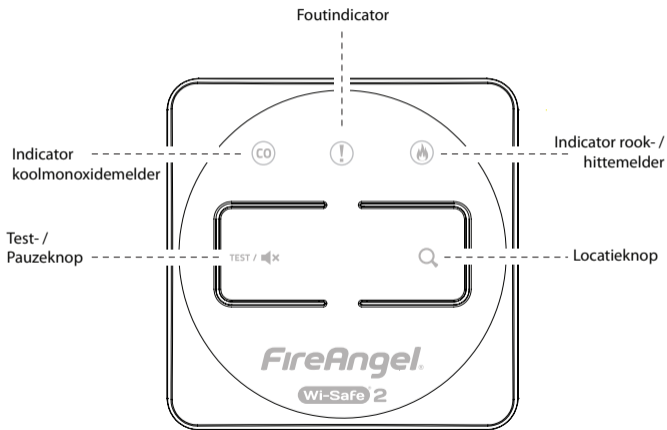

FUNCTIES

- Wi-Safe 2 technologie maakt een draadloze koppeling tussen andere Wi-Safe 2 producten mogelijk.
- Met de Test- / Pauzeknop kunt u eenvoudig alle draadloos gekoppelde melders in een netwerk, regelmatig testen. Een druk op de Pauzeknop vermindert de gevoeligheid van de koolmonoxidemelder voor maximaal 10 minuten, tenzij er koolmonoxide is ontdekt. In dat geval kunt u onderstaande 'Locatie' functie gebruiken om de melder te lokaliseren die koolmonoxide heeft gedetecteerd.
- Met de locatienop zet u alle melders op pauze tijdens een alarmsituatie, behalve de geactiveerde melder. Tijdens een foutmelding kunt u met deze functie de melder, die de fout veroorzaakt, lokaliseren.
- 5 jaar garantie.

PLAATSING

Deze locatieschakelaar is alleen geschikt voor gebruik in gebouwen met een woonfunctie. Een locatieschakelaar dient te worden geïnstalleerd aan de muur op een makkelijk bereikbare locatie.

De locatieschakelaar dient op een afstand van ongeveer 1,4 m van de vloer te worden geïnstalleerd, lager indien vereist, zodat hij volledig toegankelijk is.

INSTALLATIE

Te doen:

- Zorg ervoor dat deze locatieschakelaar wordt geïnstalleerd conform de installatie-instructies.
- Lees voorafgaand aan het installeren van dit product alle installatie-instructies.

WAARSCHUWING: Om verwondingen te voorkomen dient deze locatieschakelaar veilig aan de muur bevestigd te worden, conform de installatie-instructies.

De wandhouder voor de locatieschakelaar aan de muur bevestigen:

- Zorg ervoor dat u alle meegeleverde schroeven gebruikt, omdat deze speciaal gekozen zijn om bij dit product te gebruiken. Boor gaten in de muur en stop geschikte pluggen in de gaten. Schroef de wandhouder voor de locatieschakelaar op zijn plaats.

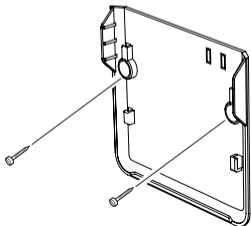

DE LOCATIESCHAKELAAR ACTIVEREN

Om de locatieschakelaar te activeren dient u de blokkeerclip te verwijderen door deze uit de locatieschakelaar te trekken.

Bij het activeren van de locatieschakelaar moeten alle drie LED-lampjes tegelijkertijd twee maal knipperen om aan te geven dat alles werkt.

Op het moment dat de melder eenmaal is geactiveerd moet u deze koppelen met het draadloze netwerk, alvorens u hem vastzet op de wandhouder.

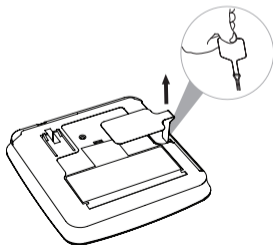

DRAADLOZE ONDERLINGE KOPPELING

De locatieschakelaar is ontworpen voor gebruik als een externe interface tussen maximaal 49 producten binnen de Wi-Safe 2 productenserie. De locatieschakelaar kan gebruikt worden om alle melders in het Wi-Safe 2 netwerk te testen, op pauze te zetten en om alarm te lokaliseren. Hij is niet ontworpen om te communiceren met andere draadloze melders uit een andere serie of van andere fabrikanten.

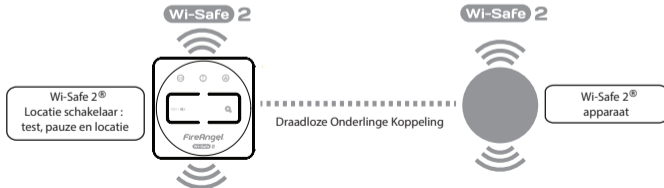

De locatieschakelaar dient 'ingeleerd' of gekoppeld te worden om te kunnen communiceren met alle melders in het netwerk.

Wi-Safe 2 maakt draadloze communicatie met elk ander product met Wi-Safe 2 technologie mogelijk. Wanneer een melder rook, hitte of koolmonoxide detecteert, zendt de melder een draadloos signaal naar alle gekoppelde melders, waardoor er een reactie ontstaat in het hele netwerk.

'INLEREN' VAN DE LOCATIESCHAKELAAR IN EEN DRAADLOOS NETWERK:

1. Gebruik bijvoorbeeld een pen en druk kort op de 'learn' knop  aan de achterkant van de locatieschakelaar en laat deze weer los. Het rode LED-lampje naast de 'learn' knop zal kort knipperen en vervolgens ongeveer 5 seconden gaan branden.

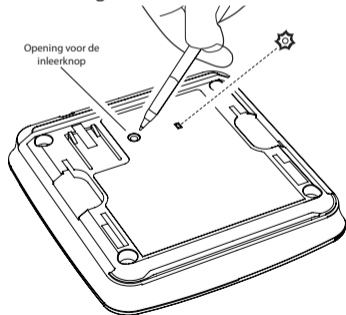

2. Gedurende deze 5 seconden dient u kort de testknop op een melder die al in het netwerk zit in te drukken om draadloos te koppelen. De melder laat een geluid horen, dat bestaat uit 2 series van drie harde piepen.
3. Het rode LED-lampje op de achterkant van de locatieschakelaar zal knipperen om aan te geven dat deze succesvol is 'ingeleerd'. Als de testknop niet snel genoeg wordt ingedrukt, zal het 'inleer'-proces mislukken. Als dit gebeurt, herhaal dan het proces. De locatieschakelaar telt als één melder binnen het netwerk. Als de schakelaar achteraf wordt aangebracht, zijn in het bestaande netwerk maximaal 49 melders mogelijk.
4. Rond de installatie af door de locatieschakelaar op de wandhouder te schuiven, totdat hij op zijn plaats klikt. De locatieschakelaar is nu onderdeel van het gehele netwerk.

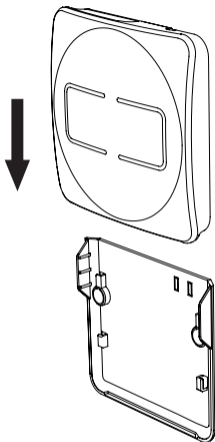

Bovenstaande methode gaat ervan uit dat u uw netwerk van melders al heeft geïnstalleerd,

voordat u uw locatieschakelaar installeert. Als u uw locatieschakelaar als eerste wilt installeren, kunt u uw rook-, hitte- en koolmonoxidemelder hierop inregelen door de instructies in de handleiding van uw melder te volgen. Gebruik daarbij de locatieschakelaar als melder 1 en houd de testknop van de locatieschakelaar ten minste 2 seconden ingedrukt.

DE LOCATIESCHAKELAAR BESCHERMEN TEGEN SABOTAGE

Voer deze actie niet uit voordat alle melders draadloos met elkaar zijn gekoppeld.

De locatieschakelaar is voorzien van een anti-sabotage functie die ervoor zorgt dat deze niet van de muur verwijderd kan worden.

Om deze functie te gebruiken dient u de twee afdekplaatjes bovenaan de rechterkant van

de wandhouder met een schroevendraaier te verwijderen, terwijl u ondertussen de wandhouder volledig ondersteunt.

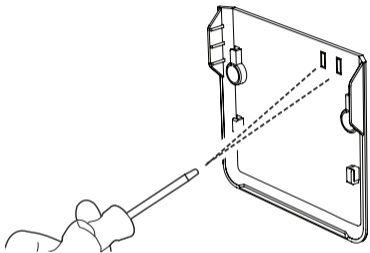

Als de rest van de installatie is afgerond en de locatieschakelaar vastzit op de wandhouder, kan hij alleen verwijderd worden door de volgende methode te gebruiken:

Steek een kleine schroevendraaier in het gat bovenaan de rechterkant van de locatieschakelaar totdat hij niet verder kan. Dit ontkoppelt het slot. Schuif de locatieschakelaar vervolgens voorzichtig omhoog om hem van de wandhouder los te maken.





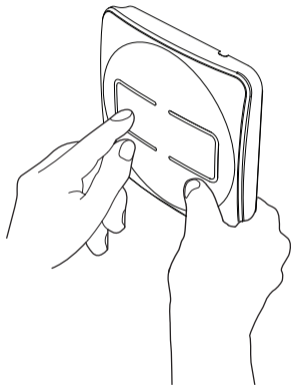

HET ALARMSYSTEEM TESTEN

Druk op de Test- / Pauzeknop om te controleren of de locatieschakelaar op de juiste wijze functioneert. Hierdoor wordt een test van drie minuten geactiveerd. Alle melders in het netwerk moeten afgaan. Om de test af te breken drukt u nogmaals op de Test- / Pauzeknop. Deze test moet wekelijks uitgevoerd worden.

Door op te testknop van de locatieschakelaar te drukken, ontstaat veel RF-verkeer. Moet u deze functie meerdere keren gebruiken, wacht dan 5 minuten om het netwerk tot rust te laten komen.



FUNCTIONALITEIT

Functie	Omschrijving
TEST /  Testknop / Pauzeknop	Testknop Hiermee kunt u alle draadloos gekoppelde melders testen vanuit één centrale locatie. Pauzeknop Deze zet alle draadloos gekoppelde rook- en hittemelders op pauze en vermindert de gevoeligheid gedurende maximaal 10 minuten.
 Locatieknop	Deze zet alle draadloos gekoppelde melders op pauze, behalve de melder die de koolmonoxide / rook heeft gedetecteerd.
 Indicator rook- / hittemelder	Deze geeft aan dat een rook- / hittemelder is geactiveerd.
 Koolmonoxide-indicator.	Deze geeft aan dat een koolmonoxidemelder is geactiveerd.
 Fout indicator	Deze geeft aan dat er een fout is opgetreden in de locatieschakelaar of in een van de melders binnen het netwerk.

LOCATIEKNOP

Wanneer de melders afgaan en er een alarminicator knippert, maar er geen zichtbaar gevaar is, zal een druk op de locatieknop (Q) het geluid van alle draadloos gekoppelde melders uitzetten, behalve dat van de geactiveerde melder die rook, hitte of koolmonoxide heeft gedetecteerd. Na twee minuten zal het systeem weer normaal gaan functioneren en de melders blijven afgaan zolang er rook / hitte of koolmonoxide aanwezig is. Om het lokaliseren van de melder eenvoudiger te maken, kan de locatieschakelaar worden verwijderd van de wandhouder en meegenomen worden door het pand. Daardoor kunt u de 'Locatie' of 'Test' knop indrukken terwijl u van kamer naar kamer gaat.

PAUZEKNOP

Wanneer de melders afgaan en er een rookalarminicator knippert, maar er geen zichtbaar gevaar is, zal een druk op de pauzeknop () het geluid van alle draadloos gekoppelde

melders uitzetten en de systeemgevoeligheid gedurende maximaal 10 minuten verminderen. Als er overmatige rook wordt gedetecteerd zal de pauzefunctie niet werken. De indicator zal blijven knipperen, totdat de rook verdwijnt. Let op: Een melder kan niet door middel van de locatieschakelaar op pauze gezet worden als er koolmonoxide is gedetecteerd. De 'Locatie' functie zal u echter in staat stellen om uit te zoeken welke koolmonoxidemelder het alarm heeft geactiveerd.

ALARM GEHEUGEN

Als één van de indicatoren van de melders elke 10 seconden knippert, geeft dat aan dat een rookmelder, hittemelder of koolmonoxidemelder op een eerder moment is geactiveerd. Door op de locatieknop te drukken (Q) gaan de LED's uit en geeft de geactiveerde melder een geluidssignaal af, zodat u de oorzaak van het probleem kunt onderzoeken. U kunt meerdere malen op de locatieknop (Q) drukken totdat de

geactiveerde melder is geïdentificeerd (volledig compatibel met de FireAngel Wi-Safe 2 rook-*, hitte- en koolmonoxidemelders).

NB: alleen de recentste alarmmelding wordt weergegeven. Als eerder zowel een koolmonoxide- als een rook-/hittemelder zijn geactiveerd, gaan beide ledlampjes branden, maar de koolmonoxidemelder krijgt altijd voorrang en alleen het alarmsignaal van deze melder is te horen. Een alarmsignaal mag nooit worden genegeerd. Als er aanwijzingen zijn voor een noodsituatie moet dit nader worden onderzocht.

*Niet compatibel met de varianten WST-630 / ST-630.

FOUTMELDING

Als de oranje fout-LED en een rode alarm-LED knipperen, betekent dit dat er een fout is opgetreden bij een melder in het netwerk. Om de defecte melder te identificeren, drukt u op

de locatieknop. Als de defecte melder een uniek 'SOS'-geluidssignaal afgeeft, gaat u door met de stappen onder '**A**' hieronder. Als er geen SOS-signaal te horen is, gaat u door met '**B**' hieronder.

- A.** Als u de geactiveerde melder niet kunt vinden, wacht dan 2 minuten en druk vervolgens nogmaals op de locatieschakelaar om de plaats van de melder te bepalen. Verwijder de melder die het waarschuwingssignaal geeft. Leer de melder «uit» het netwerk uit met behulp van de punt van een balpen in het ronde inleergat aan de achterkant van de melder. Druk de inleerknop kort in, laat hem los, druk hem daarna opnieuw in en houd hem vast. De rode LED blijft gedurende dit proces branden. Wanneer de rode LED uitgaat, laat u de knop los, hij knippert daarna twee keer gevolgd door drie keer knipperen om aan te geven dat het uitleren van de melder uit het netwerk is geslaagd.

Reorganiseer het netwerk zoals beschreven op de volgende pagina. De LED's waarmee een storing wordt aangegeven stoppen nu met knipperen en de defecte melder kan wanneer nodig worden vervangen door een nieuwe melder.

- B.** Controleer of alle melders op de montageplaat zijn bevestigd en geactiveerd. Als er geactiveerde melders zijn, schakelt u de storing uit door twee keer op de locatieknop te drukken.

EEN NETWERK HERORGANISEREN

Als u melders hebt uitgeleerd en vervolgens hebt vervangen of verwijderd, kunt u uw netwerk 'herorganiseren' om de netwerkprestaties te verbeteren. Hiervoor drukt u op de locatieknop en houdt u hem 5 seconden ingedrukt. De Locatieschakelaar gaat nu in

'Herorganisatiemodus', in deze modus geven de LED's een serie flitsen af. De tijd die dit proces in beslag neemt hangt af van het aantal unit in het netwerk.

Nadat bij een succesvol proces de herorganisatie is voltooid, keert de Locatieschakelaar terug naar stand-by modus en knipperen er geen LED's.

Als de herorganisatie niet is geslaagd en er nog steeds LED's knipperen (alle 3 LED's knipperen tegelijk (Ⓞ+!+ 🔥) 3 keer, daarna een vierde keer (Ⓞ+🔥) alleen), herhaald), dient u de 'Herorganisatiemodus' te verlaten. Om deze modus te verlaten houdt u de locatieknop 5 seconden ingedrukt, daarna wacht u 5 minuten en herhaalt u het bovenstaande proces.

Alvorens het netwerk te reorganiseren, moet u het testen door op de testknop van een van de melders te drukken en na te gaan of alle melders piepen/knipperen. Dit is belangrijk om te controleren of alle melders op elkaar reageren

en om te voorkomen dat door het reorganiseren gewenste melders worden uitgeschakeld. Als een van de werkende melders zich buiten het bereik van het netwerk bevindt, controleer dan de bevestigingsplaats van de melder en pas die aan en/of bevestig een extra melder, zodat meldingen worden doorgegeven.

ALS HET ALARM AFGAAT

Negeer nooit een alarm. In geval van brand: evacueer het pand en bel de brandweer. Als de bron van het alarm niet meteen duidelijk is, controleer dan welke indicator brandt op de locatieschakelaar.

Wanneer de CO-indicator knippert:

- Blijf kalm en open deuren en ramen om het pand te ventileren.
- Stop het gebruik van brandstof verbruikende apparaten en zorg er, indien mogelijk, voor dat ze uitgeschakeld zijn.

- Evacueer het pand en laat deuren en ramen open.
- Bel uw gasleverancier of leverancier van andere brandstof op hun nummer voor noodgevallen; bewaar het telefoonnummer op een zichtbare plaats.

LED's

Koolmonoxide: rode LED	Rook: rode LED / Hitte: rode LED	Foutmelding: oranje LED	Status	Actie vereist
Knippert 10 seconden, elk uur	Knippert 10 seconden, elk uur	Knippert 10 seconden, elk uur	De locatieschakelaar is geen onderdeel van een netwerk.	Kijk in de 'Draadloze Koppeling' paragraaf om de locatieschakelaar 'in te leren' in het netwerk.
Knippert snel iedere seconde			Alarm: Er is een koolmonoxidelek gedetecteerd.	Blijf kalm en open deuren en ramen om het pand te ventileren.
	Knippert snel iedere seconde		Alarm: Er is rook / hitte gedetecteerd.	Blijf kalm en evacueer het pand.
		Knippert om de 5 seconden	Batterij is bijna leeg of de levensduur.	Verwijder de batterijen en vervang ze door nieuwe batterijen uit de lijst van aanbevolen batterijen.
		Knippert snel	Het apparaat functioneert niet goed, en dient te worden vervangen.	Neem contact op met Technische Ondersteuning op: 0800 311 1111

Koolmonoxide: rode LED	Rook: rode LED / Hitte: rode LED	Foutmelding: oranje LED	Status	Actie vereist
<p>Alle 3 LED's knipperen tegelijk (CO + ! +) 3 keer, daarna een vierde keer (alleen CO +). Dit knipperpatroon herhaalt zich.</p>			<p>Dit geeft aan dat de 'Herorganisatiemodus' niet is geslaagd.</p>	<p>Om de 'Herorganisatiemodus' te verlaten houdt u de locatieknop 5 seconden ingedrukt, daarna wacht u enkele minuten en houdt u de locatieknop opnieuw 5 seconden ingedrukt om de 'Herorganisatiemodus' opnieuw te starten.</p>
<p>De koolmonoxide-indicator of de rook- / hitte-indicator knippert om de 10 seconden</p>			<p>Dit geeft aan dat een van de melders op een eerder moment is geactiveerd.</p>	<p>Kijkt u in de 'Locatie' paragraaf van deze handleiding.</p>
<p>De koolmonoxide-indicator of de rook- / hitte-indicator knippert</p>		<p>Knippert elke seconde twee keer</p>	<p>Er is een fout opgetreden in een melder in het netwerk.</p>	<p>Raadpleeg: "Traceren van een defecte melder in het netwerk"</p>

PROBLEMEN OPLOSSEN

Probleem	Oplossing
Er gaan geen lampjes branden wanneer ik op een willekeurige knop op de locatieschakelaar druk	Wanneer er geen alarm of foutmelding is, gebeurt er niets als u op de locatieknop drukt. Dit kan aangeven dat de locatieschakelaar nog niet succesvol is ingeleerd, zie paragraaf 'Inleren' van de locatieschakelaar'.
Er gebeurt niets wanneer ik op de testknop druk	Dit geeft aan dat de locatieschakelaar nog niet succesvol is ingeleerd, zie paragraaf 'inleren' van de locatieschakelaar '.
Kan de locatieschakelaar niet van zijn wandhouder verwijderen	U moet de afsluitpenntjes ontkoppelen. Kijk in de 'De locatieschakelaar sabotagebestendig maken' paragraaf.
Functioneert de Locatieschakelaar niet op juiste wijze, vraag dan de producent om advies en neem contact op met Technical Support via 0800 311 1111 of klantenservice@fireangel.nl .	

WTSL-compatibiliteitsschema

Functie	WST-630 (Modellen van vóór 2014)	WST-630 (Modellen vanaf 2014)	WHT-630	W2-CO-10X	WSM-F-1	WHM-F-1
Test		✓	✓	✓	✓	✓
Pauze	✓	✓	✓		✓	✓
Alarm geheugen			✓	✓	✓	✓
Locatie	✓	✓	✓	✓	✓	✓
Locatie ('SOS' geluidssignaal afgeeft)	✓	✓	✓	✓	✓	✓
Reorganiseren	✓	✓	✓	✓	✓	✓

VERVANGING VAN DE BATTERIJEN

BELANGRIJK: De batterijen kunnen uitsluitend worden vervangen door de volgende batterijen: Andere dan de aanbevolen batterijen kunnen een negatieve invloed hebben op de werking van de locatieschakelaar

Alkaline type:

Energizer E91

Duracell MN1500bB

Panasonic ProPower LR6

Gebruik een schroevendraaier om de batterijklep te verwijderen.

Verwijder de batterijen en vervang ze door nieuwe batterijen uit de lijst van aanbevolen batterijen. Zorg ervoor dat de plus en de min van de batterijen in de juiste richting wijzen.

Plaats de batterijklep weer terug.

Test de locatieschakelaar na het vervangen van de batterijen.

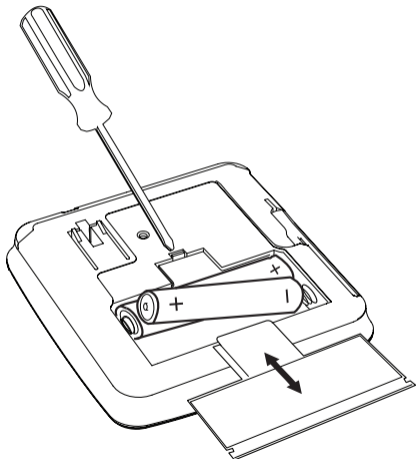

ONDERHOUD

Verwachte levensduur van de batterij: 3,5 jaar

Verwachte levensduur van het product: 10 jaar

Garantie: 5 jaar

WAARSCHUWING: De hierboven vermelde levensduur van de batterij is bij normaal gebruik. In het geval dat een storing in het netwerk van rook-, hittemelders of koolmonoxidemelders door de LED's, op de WTSL-F-EU wordt aangegeven, raden wij om passende maatregelen te nemen. Dit in overeenstemming met de richtlijnen in de gebruikershandleiding.

In belang van persoonlijke veiligheid, dient u altijd maatregelen te nemen om gevaarlijke situaties te voorkomen. Als u niet direct maatregelen neemt, blijven de LED's geactiveerd en knipperen. De batterijen zijn dan eerder leeg als in de handleiding staat vermeld!

Deze locatieschakelaar functioneert, indien op juiste wijze onderhouden, als een externe interface met de draadloze melders in uw woning:

- Hou de locatieschakelaar stofvrij door (indien nodig) de behuizing te stofzuigen met een zachte borstelkop.
- Gebruik nooit schoonmaakmiddelen bij het reinigen van de locatieschakelaar. Veeg deze gewoon af met een licht bevochtigde doek.
- Verf de locatieschakelaar niet.
- Spuit niet met een spuitbus op of nabij de locatieschakelaar.
- Gebruik geen producten op basis van oplosmiddelen nabij de locatieschakelaar.
- Probeer uw locatieschakelaar niet te repareren.
- Verwijder geen schroeven en open de behuizing van uw locatieschakelaar niet. Elke poging om dat te doen kan een storing veroorzaken en maakt de garantie ongeldig.

VERWIJDERING

Afgedankte elektrische apparaten mogen niet met het huisvuil worden weggegooid. Recycle het apparaat indien daarvoor voorzieningen zijn. Vraag uw plaatselijke overheid, uw winkelier of onze technische dienst om advies over het recyclen/weggooiden, want dit kan regionaal verschillen.

De batterijen moeten voor het verwijderen van de lokatieschakelaar verwijderd worden. De batterijen en de lokatieschakelaar dienen beide via uw milieupark verwijderd te worden.

WAARSCHUWING: Niet proberen te openen - niet verbranden.

WAARSCHUWING: Wanneer uw lokatieschakelaar is gevallen of beschadigd, verwijdert u deze dan uit voorzorg uit het gebouw en neemt u contact op met Technische Ondersteuning op: 0800 311 1111 of **klantenservice@fireangel.nl**.

GARANTIE

Sprue Safety Products garandeert de oorspronkelijke koper dat de bijgevoegde lokatieschakelaar vrij is van gebreken in materiaal en vakmanschap bij normaal particulier gebruik en onderhoud gedurende een periode van 5 jaar vanaf de datum van aankoop. Sprue Safety Products Ltd zal het apparaat

kosteloos vervangen tijdens de 5 jaar vanaf de datum van aankoop, op voorwaarde dat het wordt teruggegeven aan de leverancier met bewijs van aankoop.

De garantie op een vervangende WTSL-F-1EU alarm, zal duren voor de rest van de periode van de oorspronkelijke garantie met betrekking tot het locatieschakelaar oorspronkelijk gekocht - dat is vanaf de oorspronkelijke datum van aankoop en niet vanaf de datum van ontvangst van het vervangende product. Sprue Safety Products Ltd behoudt zich het recht voor om een alternatief product dat lijkt op dat vervangen te bieden als het oorspronkelijke model is niet meer beschikbaar of in voorraad. Deze garantie geldt voor de oorspronkelijke aankoper van de oorspronkelijke datum van aankoop in de winkel en is niet overdraagbaar. Bewijs van aankoop is vereist. Deze garantie dekt geen schade veroorzaakt door ongelukken, verkeerd gebruik, demontage, misbruik of gebrek aan redelijke zorg van het product, of toepassingen niet in overeenstemming met de handleiding. Het heeft geen betrekking op gebeurtenissen en omstandigheden buiten Sprue Safety Products Ltd's controle, zoals overmacht (brand, noodweer enz.). Het geldt niet voor de winkels, service centers of distributeurs of agenten. Sprue Safety Products Ltd zal geen wijzigingen aan deze garantie te herkennen door derden.

Sprue Safety Products Ltd is niet aansprakelijk voor enige directe of indirecte schade veroorzaakt door de schending

van een expliciete of impliciete garantie. Behalve voor zover toegestaan door de toepasselijke wetgeving, is elke impliciete garantie van verkoopbaarheid of geschiktheid voor een bepaald doel in duur beperkt tot 5 jaar. Deze garantie heeft geen invloed op uw wettelijke rechten. Behalve in geval van overlijden of lichamelijk letsel, is Sprue Safety Products Ltd is niet aansprakelijk voor enig verlies van gebruik, schade, kosten of boetes met betrekking tot dit product, voor alle verlies, schade of indirecte of gevolgschade kosten die door u of een andere gebruiker van dit product zijn opgelopen. Als een vervanging onder garantie vereist is, retourneert u het product naar uw leverancier.

